



МОНИТОР ВИДЕОДОМОФОНА CTV-M5704AI

КРАТКОЕ РУКОВОДСТВО



Прежде чем приступить к работе с устройством, пожалуйста, изучите данное руководство.

КОМПЛЕКТ ПОСТАВКИ

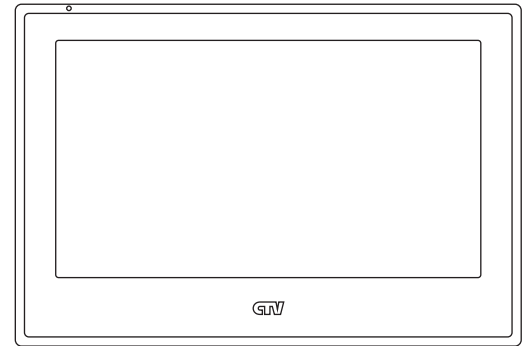

Крепежный комплект

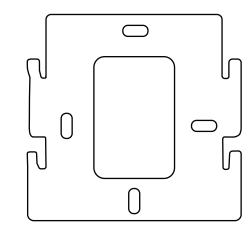

- Монтажная пластина
- Дюбели 7x25 мм — 4 шт.
 - Саморезы Ø4x25 мм — 4 шт.

Коннекторы

- 6 шт. (RJ45)
- 2 шт. (RJ45)
- 1 шт. (RJ45)
- 220 В — 1 шт. (Power)

КОНСТРУКЦИЯ И ОРГАНЫ УПРАВЛЕНИЯ

- 1. Складная Wi-Fi антенна
- 2. Микрофон
- 3. Сенсорный дисплей
- 4. Слот для карты памяти microSD
- 5. Динамик
- 6. Панель коммутации
- 7. Кабель питания
- 8. Переключатель питания

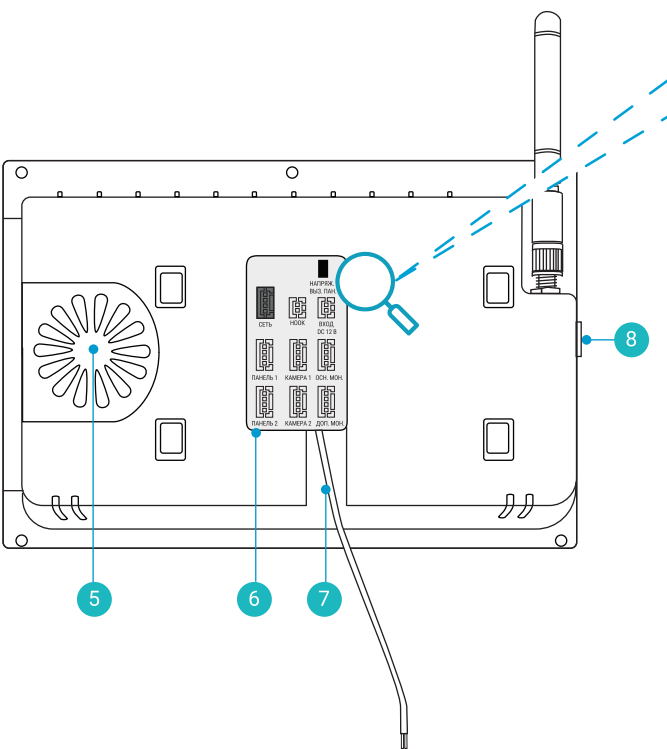
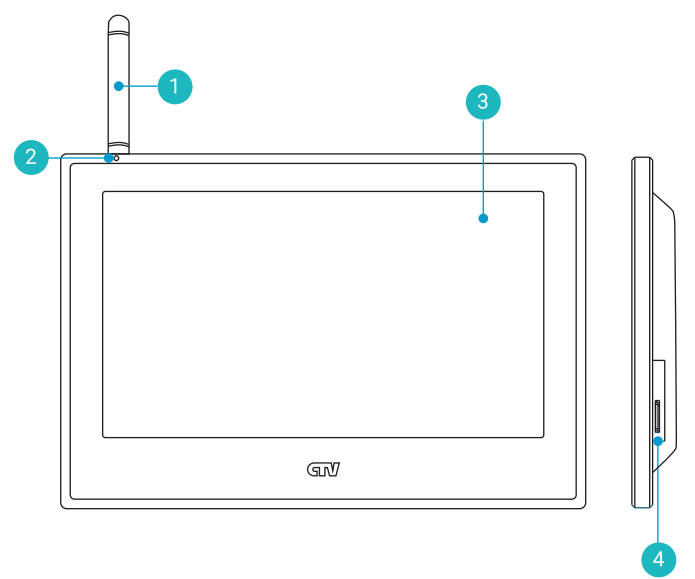

ПОДКЛЮЧЕНИЕ

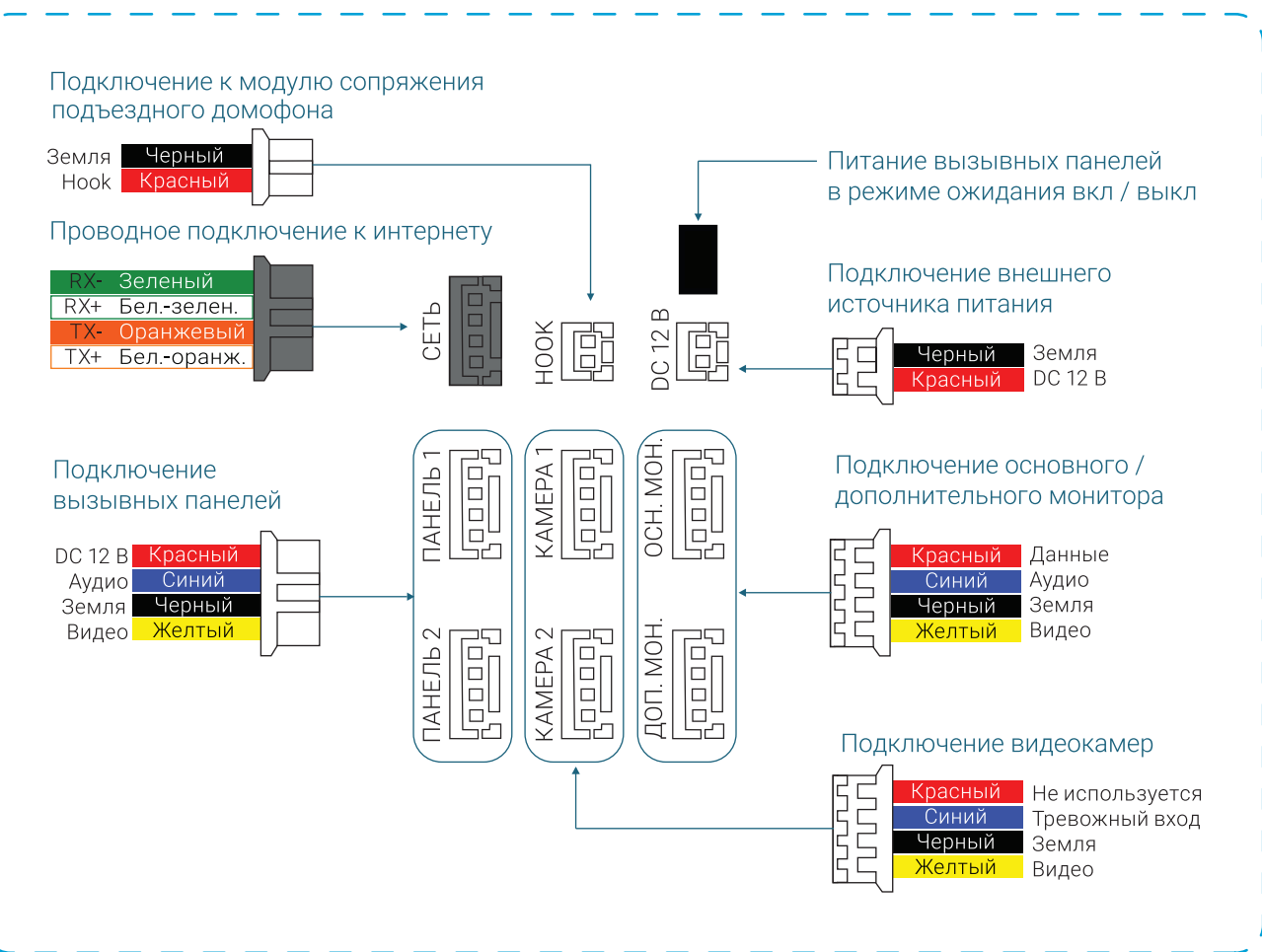

УСТАНОВКА

- Обязательно переместите переключатель питания на корпусе в положение OFF.
- На высоте 150-160 см от пола вмонтируйте в стену типовой подрозетник 68x45 и выведите из него кабели.
- Совместив монтажную пластину и подрозетник, прикрепите ее к подрозетнику или к поверхности стены.
- Выведите кабели через вырез монтажной пластины, соедините их с коннекторами из комплекта поставки, строго следуя инструкции. Заизолируйте их.
- Подключите кабель питания к сети через коннектор 220 В из комплекта.
- При подключении питания линия должна быть обесточена!
- Уложите излишки кабелей в подрозетник, закрепите монитор на монтажной пластине.
- Подайте питание и включите монитор.



www.ctvcctv.ru

ГЛАВНЫЙ ЭКРАН

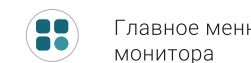

Главное меню монитора



1
Просмотр изображения с вызывных панелей

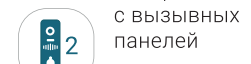

2
Просмотр изображения с камер



1
Журнал контроля доступа

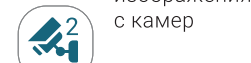

2
Выключить экран монитора



Фото и видеоархив посетителей



Фото и видеоархив по детекции движения

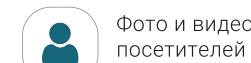

REC
Фото и видеоархив, сделанный вручную

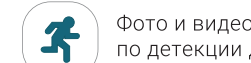
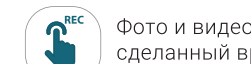
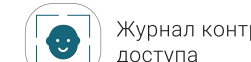

Журнал контроля доступа

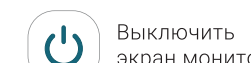

Выключить экран монитора

РЕЖИМ ПРОСМОТРА

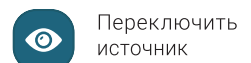
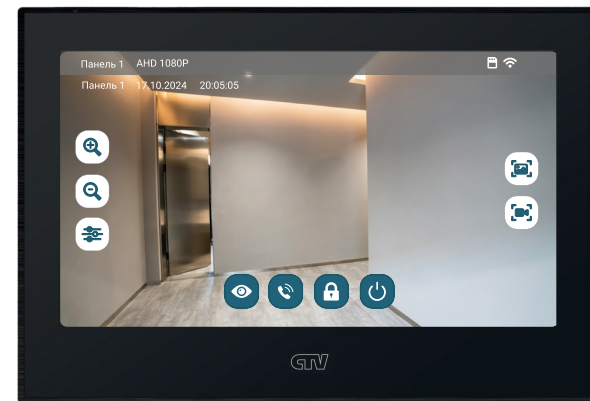

Переключить источник видеосигнала

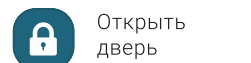

Открыть дверь

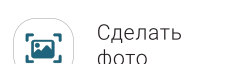

Сделать фото



Изменить масштаб изображения



Изменить масштаб изображения

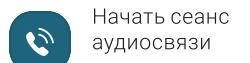

Начать сеанс аудиосвязи с посетителем

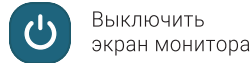

Выключить экран монитора

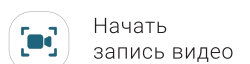

Начать запись видео

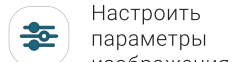

Настроить параметры изображения

МОБИЛЬНОЕ ПРИЛОЖЕНИЕ

Для подключения к домофону через интернет загрузите в Google Play, Apple Store или AppGallery приложение **CTV Home** или **Smart Life**. Зарегистрируйте учетную запись.



Важно! Корректная работа приложений зависит от устойчивости беспроводной сети, нагрузки серверов производителя, версии операционной системы мобильного устройства, его загруженности и работоспособности, а также других факторов, влияющих на взаимодействие мобильного приложения и вашего видеодомофона.

ПОДКЛЮЧЕНИЕ К ИНТЕРНЕТУ

Монитор CTV-M5704AI можно подключить к интернету двумя способами — с помощью кабеля Ethernet или через беспроводное соединение Wi-Fi.



Рекомендуем выбрать проводной способ при помощи кабеля Ethernet (который следует проложить к месту установки домофона заранее). При Wi-Fi подключении могут возникнуть проблемы, связанные с нестабильной работой роутера и ограниченной зоной его покрытия.



При Wi-Fi подключении используйте только сети на частоте 2.4 ГГц.

ПРОВОДНОЙ СПОСОБ

- 1 Соедините Ethernet-кабелем разъем **Сеть** монитора и LAN-порт роутера при помощи коннектора из комплекта, как показано в разделе **Подключение**.
- 2 Включите монитор и дождитесь полной загрузки.
- 3 Войдите в меню, раздел **Настройки — Система — Сеть**, выберите **Проводное** в строке **Тип подключения** и подтвердите перезагрузку монитора.
- 4 Откройте приложение CTV Home, в правом верхнем углу нажмите на значок **+**, затем **Добавить устройство**. На следующем экране в разделе **Поиск устройства** появится значок монитора. Нажмите **Выбрать**. Затем на экране **Добавить устройство** дождитесь завершения сопряжения и нажмите **OK**.

БЕСПРОВОДНОЙ СПОСОБ ПО WI-FI

- 1 Включите монитор и дождитесь полной загрузки.
- 2 Войдите в меню, раздел **Настройки — Система — Сеть**, выберите **Wi-Fi** в строке **Тип подключения**, нажмите **PS** в строке **Поиск точки доступа**, на следующем экране выберите точку доступа вашего роутера частотой 2.4 ГГц и введите пароль. Монитор перезагрузится.
- 3 Откройте приложение CTV Home, в правом верхнем углу нажмите на значок **+**, затем **Добавить устройство**. На следующем экране в разделе **Поиск устройства** появится значок монитора. Нажмите **Выбрать**. Затем на экране **Добавить устройство** дождитесь завершения сопряжения и нажмите **OK**.

ТЕХНИЧЕСКИЕ ХАРАКТЕРИСТИКИ

ПАРАМЕТР	ЗНАЧЕНИЕ
Дисплей	7" IPS LCD, сенсорный
Разрешение дисплея	1024x600
Источники видео в системе	4 (2 панели и 2 камеры)
Видеоформат	AHD, TVI, CVI (720P, 1080P), CVBS
Разрешение видео	1920x1080
Режим аудиосвязи	Полудуплекс
Продолжительность беседы	до 120 сек
Запись фото и видео	Вручную, при вызове с панели, при движении, при обнаружении человека, при тревоге
Запись при ДД	Да, по 1 каналу на выбор
Контроль доступа	Распознавание лиц
Поддержка карт памяти	microSD class 10 и выше, до 256 ГБ
Кол-во мониторов в системе	До 6
LAN	100 Мбит/с
Wi-Fi	IEEE 802,11 b/g/n
Потребляемая мощность	Не более 20 Вт
Питание	AC 100-240 В либо 12 В DC / 1,5 А
Рабочая температура	0°C ~ +50°C
Габариты	181.5 x 124.5 x 20 мм
Вес (монитор без рамки)	0.45 кг

ТЕХНИКА БЕЗОПАСНОСТИ

Пожалуйста, берегите себя! В процессе монтажа соблюдайте все правила электробезопасности.

Работы по установке и подключению изделия доверяйте только квалифицированному специалисту.



Не используйте изделие в условиях за пределами значений температуры и влажности, указанных в данном руководстве.



Рекомендуется подключать видеодомофон к сети питания переменного тока 220 В с использованием отдельного защитного автоматического выключателя.



Не допускайте повреждения устройства и физического воздействия на него.



Не используйте химически активные и абразивные моющие средства для очистки изделия.

Запрещается вскрывать корпус устройства. Диагностика и ремонт производятся только в сертифицированном сервисном центре.

Условия хранения: температура от -10°C до +50°C, относительная влажность воздуха до 95%. С подробной информацией об устройстве и инструкцией по эксплуатации ознакомьтесь на сайте ctvcctv.ru. Реализация товара осуществляется в соответствии с действующими в РФ правилами продажи товаров. Дата изготовления указана на товаре в серийном номере. Ознакомьтесь с декларацией о соответствии можно на сайте ctvcctv.ru в разделе «Сертификаты».

Изготовитель: Жухай Морнинг Технолджи Ко., ООО. Китай, Гуандун, Чжухай, р-н Чжоу, №319 Хуавей Роад Сян, Здание №2, 5-й этаж, офис 501. Сделано в Китае. Импортёр: ООО «Сити Видео». Россия, 107023, г. Москва, ул. М. Семеновская, д. 3А, стр. 2, этаж 2, пом. 211.