

A stylized graphic of a camera lens, composed of several concentric, segmented rings in shades of gray, with a central black circle and a white circle inside it.

HiWatch
by *HIKVISION*

IP-камера в корпусе «куб»

Краткое руководство пользователя

Краткое руководство пользователя

COPYRIGHT ©2019 Hangzhou Hikvision Digital Technology Co., Ltd.

ВСЕ ПРАВА ЗАЩИЩЕНЫ.

Вся информация, включая текст, изображения и графики является интеллектуальной собственностью Hangzhou Hikvision Digital Technology Co., Ltd. или ее дочерних компаний (далее «Hikvision»). Данное руководство пользователя (далее «Руководство») не подлежит воспроизведению, изменению, переводу или распространению, частично или целиком, без предварительного разрешения Hikvision. Hikvision не предоставляет гарантий, заверений, явных или косвенных, касательно данного Руководства, если не предусмотрено иное.

О руководстве

Данное руководство предназначено для IP-камеры в корпусе «куб» DS-I214 (B).

Руководство содержит инструкции для использования и управления продуктом. Изображения, графики и вся другая информация предназначена только для ознакомления. Этот документ может быть изменен без уведомления, в связи с обновлением прошивки и по другим причинам.

Пожалуйста, используйте этот документ под руководством профессионалов.

Торговая марка

HIKVISION и другие торговые марки Hikvision и логотипы являются интеллектуальной собственностью Hikvision в различных юрисдикциях. Другие торговые марки и логотипы, содержащиеся в руководстве, являются собственностью их владельцев.

Правовая информация

ДО МАКСИМАЛЬНО ДОПУСТИМОЙ СТЕПЕНИ, РАЗРЕШЕННОЙ ДЕЙСТВУЮЩИМ ЗАКОНОДАТЕЛЬСТВОМ, ПРОДУКТ, АППАРАТУРА, ПРОГРАММНОЕ И АППАРАТНОЕ ОБЕСПЕЧЕНИЕ ПРЕДОСТАВЛЯЕТСЯ «КАК ЕСТЬ», СО ВСЕМИ ОШИБКАМИ И НЕТОЧНОСТЯМИ, НIKVISION НЕ ДАЕТ НИКАКИХ ГАРАНТИЙ, ЯВНЫХ ИЛИ ПОДРАЗУМЕВАЕМЫХ, КАСАТЕЛЬНО УДОВЛЕТВОРИТЕЛЬНОСТИ КАЧЕСТВА, СООТВЕТСТВИЯ УКАЗАННЫМ ЦЕЛЯМ И ОТСУТСТВИЯ НАРУШЕНИЙ СО СТОРОНЫ ТРЕТЬИХ ЛИЦ. НИ НIKVISION, НИ ЕГО ДИРЕКТОРА, НИ СОТРУДНИКИ ИЛИ ПРЕДСТАВИТЕЛИ НЕ НЕСУТ ОТВЕТСТВЕННОСТИ ПЕРЕД ПОТЕБИТЕЛЕМ ЗА КАКОЙ-ЛИБО СЛУЧАЙНЫЙ ИЛИ КОСВЕННЫЙ УЩЕРБ, ВКЛЮЧАЯ УБЫТКИ ИЗ-ЗА ПОТЕРИ ПРИБЫЛИ, ПЕРЕРЫВА В ДЕЯТЕЛЬНОСТИ ИЛИ ПОТЕРИ ДАННЫХ, ИЛИ ДОКУМЕНТАЦИИ, В СВЯЗИ С ИСПОЛЬЗОВАНИЕМ ДАННОГО ПРОДУКТА, ДАЖЕ ЕСЛИ НIKVISION БЫЛО ИЗВЕСТНО О ВОЗМОЖНОСТИ ТАКОГО УЩЕРБА.

ОТВЕТСТВЕННОСТЬ ЗА ИСПОЛЬЗОВАНИЕ ПРОДУКТА С ДОСТУПОМ В ИНТЕРНЕТ НЕСЕТ ПОЛЬЗОВАТЕЛЬ; НАША КОМПАНИЯ НЕ НЕСЕТ ОТВЕТСТВЕННОСТИ ЗА НЕНОРМАЛЬНУЮ РАБОТУ ОБОРУДОВАНИЯ, ПОТЕРЮ ИНФОРМАЦИИ И ДРУГИЕ ПОСЛЕДСТВИЯ, ВЫЗВАННЫЕ КИБЕР АТАКАМИ, ВИРУСАМИ ИЛИ ДРУГИМИ ИНТЕРНЕТ РИСКАМИ; ОДНАКО, НАША КОМПАНИЯ ОБЕСПЕЧИВАЕТ СВОЕВРЕМЕННУЮ ТЕХНИЧЕСКУЮ ПОДДЕРЖКУ, ЕСЛИ ЭТО НЕОБХОДИМО.

ЗАКОНЫ, РЕГУЛИРУЮЩИЕ ВИДЕОНАБЛЮДЕНИЕ, ВАРЬИРУЮТСЯ В ЗАВИСИМОСТИ ОТ СТРАНЫ. ПОЖАЛУЙСТА, ПРОВЕРЬТЕ ВСЕ СООТВЕТСТВУЮЩИЕ ЗАКОНЫ ВАШЕЙ СТРАНЫ ПЕРЕД ИСПОЛЬЗОВАНИЕМ ОБОРУДОВАНИЯ. НАША КОМПАНИЯ НЕ НЕСЕТ

ОТВЕТСТВЕННОСТИ ЗА ИСПОЛЬЗОВАНИЕ ОБОРУДОВАНИЯ В НЕЗАКОННЫХ ЦЕЛЯХ.

В СЛУЧАЕ КАКИХ БЫ ТО НИ БЫЛО РАСХОЖДЕНИЙ МЕЖДУ ПОЛОЖЕНИЯМИ ДАННОГО РУКОВОДСТВА И ПРИМЕНИМОГО ЗАКОНОДАТЕЛЬСТВА, ПРЕИМУЩЕСТВЕННУЮ СИЛУ ИМЕЮТ ПОЛОЖЕНИЯ ПРИМЕНИМОГО ЗАКОНОДАТЕЛЬСТВА.

Регулирующая информация

Информация о FCC

Просим принять во внимание, что изменения или модификации, которые не были прямо одобрены стороной, несущей ответственность за обеспечение соответствия регламенту, могут быть основанием для лишения пользователя прав на эксплуатацию данного оборудования.

Соответствие FCC: Это оборудование было проверено и найдено соответствующим регламенту для цифрового устройства класса В применительно к части 15 Правил FCC. Данный регламент разработан для того, чтобы обеспечить достаточную защиту от вредных эффектов, возникающих при использовании оборудования в торговой среде. Это оборудование генерирует, использует и может излучать радиоволны на разных частотах, создавая помехи для радиосвязи. Однако нельзя гарантировать, что не возникнет помех в каждом конкретном случае, и если данное устройство будет создавать вредные помехи для радиоприема и телевизионного приема, наличие которых можно определить, включая и выключая устройство, то пользователю следует принять меры для устранения этих помех одним из приведенных ниже способов:

- Изменить местоположение или направление приемной антенны.
- Увеличить расстояние между устройством и приемником.
- Присоединить устройство к другой розетке, в которую не включен приемник.
- Обратиться за помощью к дилеру или опытному телевизионному технику / радиотехнику.

Устройство должно быть установлено так, чтобы минимальное расстояние между приемником и оператором/техником при эксплуатации составляло не менее 20 см.

Условия FCC

Это устройство соответствует регламенту для цифрового устройства применительно к части 15 Правил FCC. При работе необходимо выполнение следующих двух условий:

1. Данное устройство не должно создавать вредных помех.
2. Устройство должно выдерживать возможные помехи, включая и те, которые могут привести к выполнению нежелательных операций.

Соответствие стандартам ЕС



Данный продукт и – если применимо – также и поставляемые принадлежности отмечены знаком «CE» и, следовательно, согласованы с европейскими стандартами, перечисленными под директивой 2014/30/EU EMC, директивой 2011/65/EU RoHS, директивой 2014/53/EU.



22012/19/EU (директива WEEE): Продукты, отмеченные данным знаком, запрещено выбрасывать в коллекторы несортированного мусора в Европейском союзе. Для надлежащей

утилизации верните продукт поставщику при покупке эквивалентного нового оборудования, либо избавьтесь от него в специально предназначенных точках сбора. За дополнительной информацией обратитесь по адресу: www.recyclethis.info



2006/66/EC (директива о батареях): Данный продукт содержит батарею, которую запрещено выбрасывать в коллекторы несортированного мусора в Европейском союзе. Подробная информация о батарее изложена в документации

продукта. Батарея отмечена данным значком, который может включать наименования, обозначающие содержание кадмия (Cd), Свинец (Pb), или ртуть (Hg). Для надлежащей утилизации возвратите батарею своему поставщику либо избавьтесь от него в специально предназначенной точке сбора. За дополнительной информацией обратитесь по адресу: www.recyclethis.info

Инструкция по технике безопасности

Эта инструкция предназначена для того, чтобы пользователь мог использовать продукт правильно и избежать опасности или причинения вреда имуществу.

Меры предосторожности разделены на «Предупреждения» и «Предостережения».

Предупреждения: Несоблюдение этих требований может привести к смерти и серьезным травмам.

Предостережения: Несоблюдение этих требований может привести к травмам или повреждению оборудования.

	
<p>Предупреждения</p> <p>Следуйте данным правилам для предотвращения серьезных травм и смертельных случаев.</p>	<p>Предостережения</p> <p>Следуйте мерам предосторожности, чтобы предотвратить возможные повреждения или материальный ущерб.</p>



Предупреждения

- Тщательная настройка параметров безопасности и всех паролей является обязанностью установщика и/или конечного пользователя.
- Использование продукта должно соответствовать нормам электробезопасности страны и региона. Пожалуйста, обратитесь к техническим спецификациям для получения подробной информации.
- Входное напряжение должно соответствовать как стандарту безопасного сверхнизкого напряжения (SELV), так и требованиям к источникам питания ограниченной мощности 12В DC согласно стандарту IEC60950-1. Пожалуйста, обратитесь к спецификациям для получения подробной информации.
- Не подключайте несколько устройств к одному блоку питания, перегрузка адаптера может привести к перегреву или возгоранию.
- Убедитесь, что штепсель плотно соединен с разъемом питания. Устройство, установленное на стене или потолке, должно быть надежно закреплено.
- Если из устройства идет дым или доносится шум – отключите питание, извлеките кабель и свяжитесь с сервисным центром.



Предостережения

- Убедитесь, что напряжение питания соответствует требованиям камеры.
- Не бросайте камеру и не подвергайте ее ударам.
- Не дотрагивайтесь до матрицы пальцами. Если очистка необходима, используйте чистую ткань с небольшим количеством этанола и аккуратно протрите ее. Если камера не будет использоваться в течение длительного периода времени, установите крышку объектива для защиты сенсора от пыли.
- Не направляйте объектив камеры на солнце или другие яркие объекты. Это может вести к расплыванию или потере резкости (что не является неисправностью) и влиять на срок службы матрицы.
- Матрица может быть сожжена лазерным лучом, поэтому, когда используется любое лазерное оборудование, убедитесь, что поверхность матрицы не подвергается воздействию лазерного луча.
- Не оставляйте камеру в местах, подверженных воздействию крайне высоких или крайне низких температур (рабочая температура окружающей среды должна быть в пределах от -10°C до +40°C (от 14°F до 104°F)), местах с повышенной запыленностью или влажностью, а также подвергайте камеру воздействию сильных электромагнитных помех.

- Для того, чтобы избежать накопления тепла, необходима хорошая вентиляция рабочей среды.
- При эксплуатации камеры избегайте попадания на нее жидкости.
- Во время транспортировки камера должна быть упакована в оригинальную упаковку / упаковку, аналогичную оригинальной.
- Регулярная замена частей: некоторые части (например, электролитический конденсатор) оборудования должны регулярно заменяться в соответствии с их средним сроком службы. Средний срок службы зависит от рабочей среды и частоты использования, поэтому рекомендуется регулярно проверять работоспособность. Для более подробной информации, пожалуйста, свяжитесь с вашим дилером.
- Неправильное использование или замена батареи может привести к опасности взрыва. Проводите замену на такие же батареи или аналогичные. Утилизируйте использованные батареи в соответствии с инструкциями, предоставленными производителем батарей.
- Если продукт не работает должным образом, обратитесь к дилеру или в ближайший сервисный центр. Не пытайтесь самостоятельно разобрать камеру. (Мы не несем ответственность за проблемы, вызванные несанкционированным ремонтом или техническим обслуживанием.)

Содержание

1	Описание внешнего вида	12
1.1	Тип I и II	12
1.2	Тип III	15
2	Меры предосторожности	19
3	Установка	21
3.1	Установка карты памяти	22
3.1.1	Тип I и II	22
3.1.2	Тип III	22
3.2	Установка камеры, тип I и II	23
3.2.1	Монтаж кронштейна	23
3.2.2	Установка на потолок	24
3.3	Установка камеры, тип III	27
4	Подключение IP-камеры через LAN	30
4.1	Подключение	30
4.2	Активация камеры	31
4.2.1	Активация через веб-браузер	31
4.2.2	Активация через SADP	32
4.3	Изменение IP-адреса	34
5	Доступ через веб-браузер	38
6	Доступ через приложение Hik-Connect	40
6.1	Включение сервиса Hik-Connect в камере	40
6.1.1	Включение сервиса Hik-Connect через SADP...	40

6.1.2 Включение сервиса Hik-Connect через веб-браузер	42
6.2 Установка приложения Hik-Connect	43
6.3 Добавление камеры в Hik-Connect	43
6.4 Инициализация карты памяти	45

1 Описание внешнего вида

Камеры серии 24xx имеют три типа исполнения (см. рисунки ниже).

1.1 Тип I и II



Рисунок 1-1 IP-камера в корпусе «куб», тип I



Рисунок 1-2 IP-камера в корпусе «куб», тип II

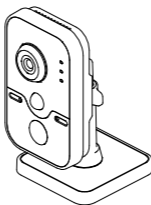

Рисунок 1-3 Внешний вид видеокамер

Таблица 1-1 Описание

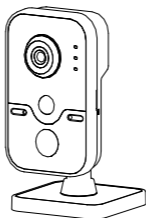
№	Описание	
1	Объектив	
2	Микрофон	
3	ИК-подсветка (светодиод)	
4	Индикатор	Тревога: горит красным, когда камера поставлена на охрану, синим - когда камера снята с охраны
		Статус: горит синим, когда камера добавлена к Hik-Connect
		Сеть: мигает желтым, когда устройство подключено к сети; не горит, когда нет подключения
5	PIR (пассивный инфракрасный датчик)	
6	Светочувствительный датчик	
7	Слот для карты памяти	
8	Трехосевой кронштейн	
9	10M/100M самоадаптивный интерфейс Ethernet и PoE	
10	WPS (Wi-Fi Protected Setup) / кнопка сброса настроек	
11	I: Интерфейс тревожного входа	

№	Описание
12	G: Заземление
13	O: Интерфейс тревожного выхода
14	Источник питания (12В DC)
15	Динамик

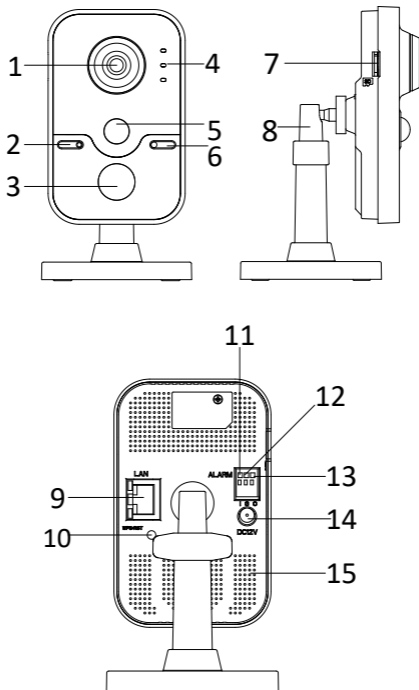
1.2 Тип III



Рисунок 1-4 IP-камера в корпусе «куб», тип III



Рисунок 1-5 Внешний вид видеокамеры, тип III

Таблица 1-2 Описание

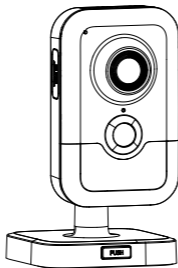
№	Описание
1	Слот для карты памяти
2	Кнопка сброса настроек / WPS

№	Описание	
3	1 RJ45 10M/100M самоадаптивный порт Ethernet и PoE	
4	Интерфейс питания (12В DC)	
5	Динамик	
6	Микрофон	
7	Объектив	
8	Индикатор	<ul style="list-style-type: none"> ● Горит красным: запуск камеры ● Красный, медленно мигает: не удалось подключиться к сети ● Красный быстро мигает: ошибка карты памяти или другой сбой ● Мигает синим: успешное подключение к сети ● Попеременно мигает красным и синему: успешный запуск камеры, ожидание конфигурации Wi-Fi
9	PIR (пассивный инфракрасный датчик)	
10	ИК-подсветка (светодиод)	

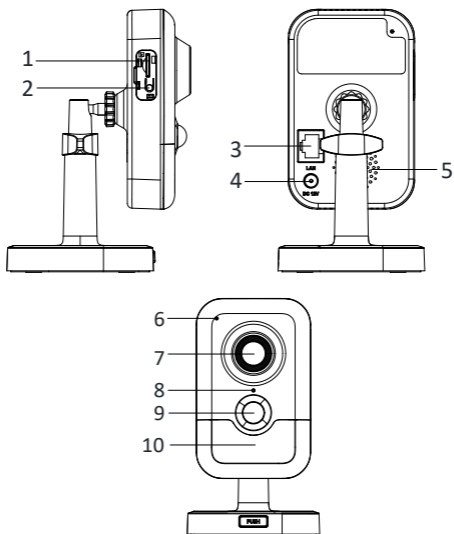
Примечание:

- ❖ Удерживайте кнопку сброса настроек (RESET) в течение 10 с, когда камера находится в режиме эксплуатации или перезагрузки, чтобы сбросить настройки до первоначальных, включая имя пользователя, пароль, IP-адрес, номер порта и т.д.).
- ❖ Для того, чтобы использовать функцию WPS камеры, необходим беспроводной роутер с функцией WPS. См. информацию ниже.

Шаги:

1. Нажмите кнопку WPS на роутере.
2. Нажмите (приблизительно 2 с) кнопку WPS на камере и удерживайте в течение приблизительно 120 с, чтобы установить соединение.

Примечание:

- Кнопка WPS сбрасывает настройки до первоначальных, только если нажать ее при запуске камеры.
- Можно сначала нажать кнопку WPS на камере, а потом – кнопку WPS на роутере. Время установки соединения также будет составлять 120 с.
- Индикатор сети мигает, если соединение установлено успешно.

2 Меры предосторожности

- Не используйте камеру в экстремальных температурных условиях, отличных от рекомендуемых.
- Не дотрагивайтесь до объектива пальцами.



- При установке не направляйте объектив камеры на яркий свет. Не устанавливайте камеру под нестабильным освещением.
- Не подвергайте камеру воздействию вибрации, ударов или высокого давления.



- Высокая влажность может нанести ущерб оборудованию; устанавливайте камеру в сухом и хорошо проветриваемом месте.
- Ни при каких обстоятельствах не погружайте видеокамеру в жидкость.



- Электромагнитное излучение может влиять на процесс передачи видео и на качество изображения. Не устанавливайте камеру вблизи источника электромагнитного излучения.



3 Установка

Перед началом:

- Убедитесь, что устройство находится в хорошем состоянии и все крепежные детали присутствуют.
- Стандартом питания является 12В DC, пожалуйста, убедитесь, что источник питания соответствует необходимому напряжению.
- Убедитесь, что во время установки все связанное оборудование выключено.
- Проверьте соответствие спецификаций устройства среде установки.
- Убедитесь, что стена достаточно прочная, чтобы выдержать вес в четыре раза больше камеры и кронштейна.

Для камер с ИК-подсветкой необходимо обратить внимание следующие меры предосторожности, чтобы предотвратить ИК-отражение:

- Убедитесь, что нет отражающих поверхностей, находящихся слишком близко к объективу камеры, так как ИК-излучение от камеры может отразиться обратно в объектив, вызывая отражения.
- Пенополимерное кольцо вокруг объектива должно быть установлено вплотную к внутренней поверхности купола, чтобы изолировать объектив от ИК-светодиодов. Установите крышку купола на корпус камеры так, чтобы между пенополимерным кольцом и крышкой не было зазора.

3.1 Установка карты памяти

Для камер данной серии предусмотрена установка карты памяти. Выполните указанные ниже шаги по установке карты памяти.

3.1.1 Тип I и II

Шаги:

1. Установите карту в слот для карты памяти, расположенный на боковой стороне.
2. (Опционально) Для извлечения карты памяти надавите на нее.



Рисунок 3-1 Установка карты памяти

3.1.2 Тип III

Шаги:

1. Снимите крышку для слота карты памяти.
2. Установите карту памяти в слот для карты памяти.
3. (Опционально) Для извлечения карты памяти надавите на нее.
4. Установите обратно крышку слота для карты памяти.

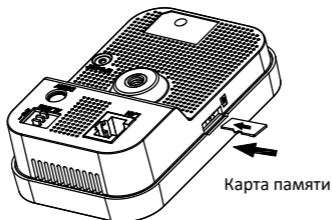

Рисунок 3-2 Установка карты памяти

3.2 Установка камеры, тип I и II

3.2.1 Монтаж кронштейна

Шаги:

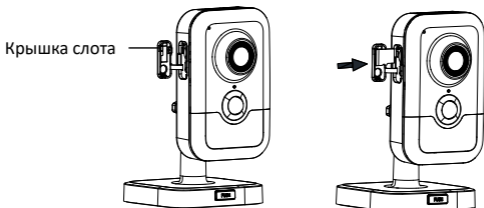
1. Достаньте из упаковки трехосевой кронштейн из упаковки.



Рисунок 3-3 Трехосевой кронштейн

2. Совместите корпус камеры с кронштейном и поверните корпус камеры для закрепления.

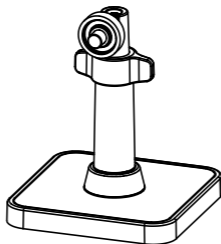

Рисунок 3-4 Установка корпуса камеры на кронштейн

3. Установите камеру на плоскую поверхность.

3.2.2 Установка на потолок

1. Просверлите отверстия согласно шаблону.

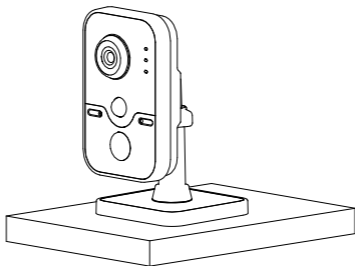

Рисунок 3-5 Шаблон крепления

2. Разберите трехосевой кронштейн. Удерживая основание одной рукой, поверните ножку кронштейна против часовой стрелки



Рисунок 3-6 Демонтаж трехосевого кронштейна

3. Закрепите подставку на потолке при помощи прилагаемых шурупов.

4. Установите основание (монтажную платформу) на подставку.

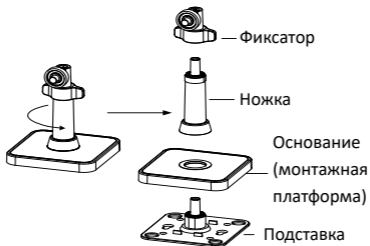

Рисунок 3-7 Установка подставки и основания

5. Установите камеру на кронштейн.

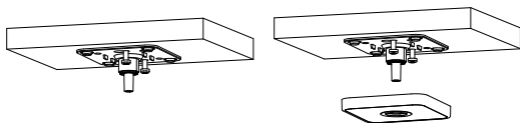

Рисунок 3-8 Установка камеры на кронштейн

6. Настройка угла наблюдения.

- 1). Ослабьте фиксатор для регулировки угла поворота и наклона.
- 2). Отрегулируйте угол наблюдения и затяните фиксатор.

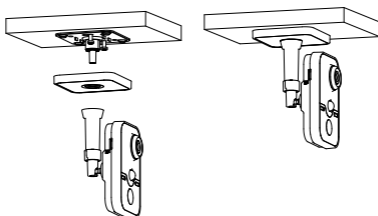

Рисунок 3-9 Регулировка угла наблюдения

3.3 Установка камеры, тип III

Камеру данного типа можно установить на потолок или на стену. В данном разделе приводится описание установки камеры на потолок и на стену.

Шаги:

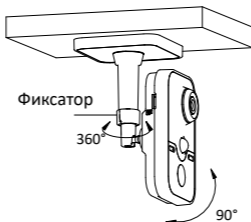
1. Закрепите монтажную пластину на стене или на потолке при помощи прилагаемых шурупов.



Рисунок 3-10 Крепление монтажной пластины

2. Установите основание камеры на монтажную пластину.

Примечание:

Рекомендуется установить основание камеры сначала на выступы 1 и 2, затем на выступ 3. В этом случае камера будет надежно закреплена.

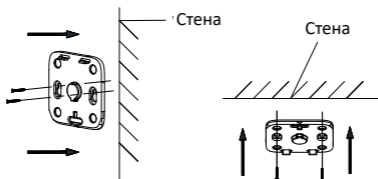

Рисунок 3-11 Крепление камеры на монтажной пластине

3. Настройка угла наблюдения.

- 1). Ослабьте фиксатор 1 для регулировки угла поворота и наклона.
- 2). Ослабьте фиксатор 2 для регулировки вращения.
- 3). Отрегулируйте угол наблюдения и затяните фиксаторы.

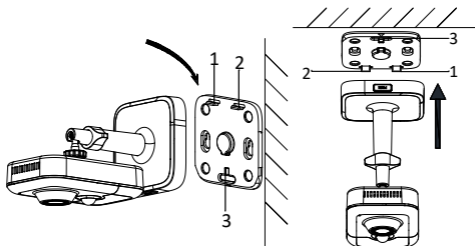

Рисунок 3-12 Регулировка угла наблюдения

4 Подключение IP-камеры через LAN

Примечание:

Использование продукта с доступом в интернет несет определенные риски. Для того, чтобы избежать каких-либо сетевых атак и утечек конфиденциальной информации, пожалуйста, установите сильную защиту.

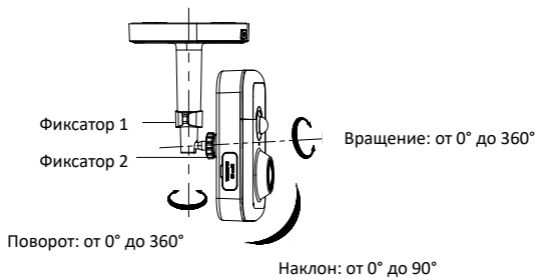
Если продукт работает некорректно, пожалуйста, обратитесь к вашему дилеру или в ближайший сервисный центр.

4.1 Подключение

Подключите камеру к сети согласно следующим рисункам:



Рисунок 4-1 Прямое подключение



Рисунок 4-2 Подключение через коммутатор или роутер

4.2 Активация камеры

Перед началом использования необходимо включить камеру и установить надежный пароль.

Поддерживается активация с помощью веб-браузера, активация через SADP и активация через клиентское программное обеспечение. В качестве примера будет использоваться подключение через SADP и веб-браузер.

Шаги:

Обратитесь к соответствующему руководству для получения информации о подключении через клиентское программное обеспечение.

4.2.1 Активация через веб-браузер

Шаги:

1. Включите камеру. Подключите камеру к компьютеру или к переключателю/роутеру, с которым соединен компьютер.
2. IP-адрес в адресной строке веб-браузера, и нажмите **Enter** для того, чтобы войти в интерфейс активации.

Примечания:

- IP-адрес камеры по умолчанию 192.168.1.64.
- Компьютер и камера должны быть подключены к одной подсети.
- Для камеры, включающей DHCP по умолчанию, вам необходимо использовать программное обеспечение SADP для поиска IP-адреса.



Рисунок 4-3 Интерфейс активации (веб)

3. Создайте пароль и введите его в строке пароля.



РЕКОМЕНДУЕТСЯ ИСПОЛЬЗОВАТЬ НАДЕЖНЫЙ

ПАРОЛЬ – Настоятельно рекомендуется использовать надежный пароль (не менее 8 символов, включая буквы верхнего регистра, буквы нижнего регистра, цифры и специальные символы). Также рекомендуется регулярно обновлять пароль. Ежемесячная или еженедельная смена пароля позволит сделать использование продукта безопасным.

4. Подтвердите пароль.
5. Нажмите **ОК**, чтобы сохранить пароль, и войдите в интерфейс просмотра в режиме реального времени.

4.2.2 Активация через SADP

ПО SADP используется для определения онлайн-устройств, активации камер и смены пароля.

ПО SADP доступно на диске, входящем в комплект или на официальном сайте. Установите SADP согласно инструкции.

Выполните следующие действия для активации камеры.

Шаги:

1. Запустите SADP для поиска онлайн-устройств.
2. Проверьте статус устройства в списке устройств и выберите неактивное устройство.



Рисунок 4-4 SADP интерфейс

Примечание:

ПО SADP поддерживает возможность подключения сразу нескольких камер. Более подробная информация содержится в руководстве по использованию SADP.

3. Создайте пароль, введите его в поле пароля и подтвердите.

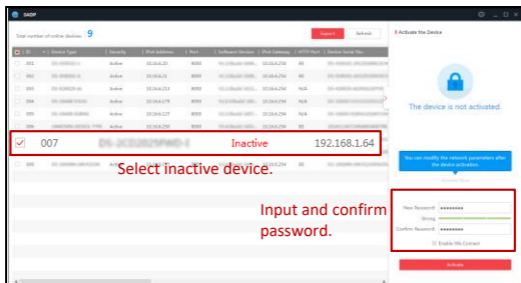

РЕКОМЕНДУЕТСЯ ИСПОЛЬЗОВАТЬ НАДЕЖНЫЙ

ПАРОЛЬ – Настоятельно рекомендуется использовать надежный пароль (не менее 8 символов, включая буквы верхнего регистра, буквы нижнего регистра, цифры и специальные символы). Также рекомендуется регулярно обновлять пароль. Ежемесячная или еженедельная смена пароля позволит сделать использование продукта безопасным.

Примечание:

Вы можете включить сервис Hik-Connect во время процедуры активации устройства. Обратитесь к разделу 6.1 для получения подробной информации.

4. Нажмите **Activate**, чтобы начать активацию.

Во всплывающем окне Вы можете проверить, завершена ли активация. Если активация не выполнена, пожалуйста, убедитесь, что пароль отвечает требованиям и попробуйте еще раз.

4.3 Изменение IP-адреса

Цель:

Для просмотра и настройки камеры через LAN (локальная сеть), необходимо подключить сетевую камеру к той же подсети, к которой подключен Ваш компьютер.

Установите SADP или клиентское ПО для того, чтобы найти и изменить IP-адрес сетевой камеры. В качестве примера мы используем изменение IP-адреса через SADP.

Информация об изменении IP-адреса через клиентское программное обеспечение содержится в соответствующем руководстве.

Шаги:

1. Запустите ПО SADP.
2. Выберите активное устройство.
3. Измените IP-адрес устройства в той же подсети, к которой подключен Ваш компьютер, или вручную, или поставив галочку Enable DHCP (подключить DHCP).

Modify Network Parameters

Enable DHCP
 Enable Hik-Connect

Device Serial No.:

IP Address:

Port:

Subnet Mask:

Gateway:

IPv6 Address:

IPv6 Gateway:

IPv6 Prefix Length:

HTTP Port:

Security Verification

Admin Password:

[Modify](#)

[Forgot Password](#)

Рисунок 4-5 Изменение IP-адреса

Примечание:

Вы можете включить сервис Hik-Connect во время процедуры активации устройства. Обратитесь к разделу 6.1 для получения подробной информации.

4. Введите пароль администратора и нажмите **Modify**, чтобы изменить IP-адрес.

Пакетное изменение IP-адресов поддерживается SADP. Более подробная информация содержится в руководстве по использованию SADP.

5 Доступ через веб-браузер

Требования к системе:

Операционная система: Microsoft Windows XP SP1 и выше

Процессор: 2.0 ГГц и выше

RAM: 1G и выше

Экран: разрешение 1024×768 и выше

Веб-браузер: Internet Explorer 8.0 и выше, Apple Safari 5.0.2 и выше, Mozilla Firefox 5.0 и выше, Google Chrome 18 и выше

Шаги:

1. Откройте веб-браузер.
2. В адресной строке браузера введите IP-адрес сетевой камеры, и нажмите **Enter** для входа в интерфейс подключения к системе.

Примечание:

- IP-адрес по умолчанию 192.168.1.64. Рекомендуется изменять IP адрес на адрес подсети, к которой подключены камера и компьютер.

3. Введите имя пользователя и пароль.

Администратор должен настроить учетные записи устройств и разрешения для пользователя / оператора. Удалите ненужные учетные записи и разрешения.

Примечание:

IP-адрес устройства блокируется, если администратор 7 раз вводит неверный пароль (5 попыток для пользователя / оператора).

4. Нажмите **Login**.



Рисунок 5-1 Интерфейс входа в систему

5. Установите плагин перед тем, как просматривать видео в режиме реального времени и управлять камерой. Для установки плагина следуйте инструкциям по установке.

Примечание:

Для завершения установки плагина, возможно понадобится закрыть браузер.

[Please click here to download and install the plug-in. Close the browser when installing the plug-in.](#)

Рисунок 5-2 Скачать плагин

6. Откройте заново веб-браузер после завершения установки плагина и повторите шаги 2-4 для входа в систему.

Примечание:

Обратитесь к Руководству пользователя для сетевых видеокамер для получения подробной информации.

6 Доступ через приложение Hik-Connect

Цель:

Hik-Connect – это приложение для мобильных устройств. С помощью приложения Вы можете просматривать видео с камеры, получать тревожные уведомления и т.д.

Примечание:

Сервис Hik-Connect не поддерживается некоторыми моделями камер.

6.1 Включение сервиса Hik-Connect в камере

Цель:

Hik-Connect должен быть включен в камере перед использованием сервиса.

Вы можете включить сервис через программу SADP или веб-браузер.

6.1.1 Включение сервиса Hik-Connect через SADP

Шаги:

1. Поставьте галочку в **Enable Hik-Connect**:
 - 1). На странице активации устройства во время активации камеры (обратитесь к разделу 4.2.2).
 - 2). Или на странице изменения сетевых параметров во время изменения IP-адреса (обратитесь к разделу 4.3).

2. Создайте код верификации или измените его (Verification Code).



Рисунок 6-1 Настройка кода верификации (SADP)

Примечание:

Код верификации потребуется во время добавления камеры в приложение Hik-Connect.

3. Нажмите на "Terms of Service" и "Privacy Policy" и ознакомьтесь с условием предоставления услуг и политикой конфиденциальности.
4. Сохраните настройки, нажав на **Confirm**.

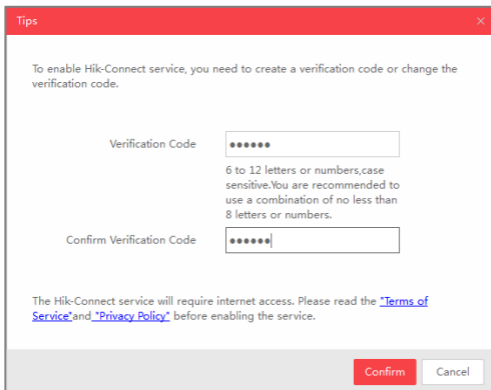
6.1.2 Включение сервиса Hik-Connect через веб-браузер

Перед началом:

Вам необходимо активировать камеру перед включением сервиса. Пожалуйста, обратитесь к разделу 4.2.

Шаги:

1. А Получите доступ к камере при помощи веб-браузера.
Обратитесь к главе 5.
2. Пройдите в интерфейс настройки: Configuration > Network > Advanced Settings > Platform Access (Настройки > Сеть > Расширенные настройки > Платформа доступа)

Enable

Platform Access Mode

Server IP Custom

Register Status

Verification Code

6 to 12 letters (a to z, A to Z) or numbers (0 to 9), case sensitive. You are recommended to use

Рисунок 6-2 Настройка платформы доступа (веб)

3. Выберите в **Platform Access Mode** пункт **Hik-Connect**.
4. Поставьте галочку в **Enable**.
5. Нажмите на "Terms of Service" и "Privacy Policy" и ознакомьтесь с условием предоставления услуг и политикой конфиденциальности.

6. Создайте код верификации или измените его (Verification Code).

Примечание:

Код верификации потребуется во время добавления камеры в приложение Hik-Connect.

7. Сохраните настройки.

6.2 Установка приложения Hik-Connect

Шаги:

1. Скачайте и установите приложение Hik-Connect. Найти его можно при помощи поиска "Hik-Connect" в App Store или Google Play™.
2. Запустите программу и зарегистрируйте аккаунт пользователя Hik-Connect.
3. Авторизуйтесь в приложении после регистрации.

6.3 Добавление камеры в Hik-Connect

Перед началом:

Вам необходима включить Hik-Connect сервис в камере перед добавлением устройства в аккаунт Hik-Connect. Пожалуйста, обратитесь к разделу 6.1.

Шаги:

1. Используйте сетевой кабель для подключения камеры к роутеру, если камера не поддерживает Wi-Fi.



Рисунок 6-3 Подключение к роутеру

Примечание:

После подключения камеры к сети, пожалуйста, подождите одну минуту перед использованием камеры при помощи приложения Hik-Connect.

2. В приложении Hik-Connect нажмите "+" в правом верхнем углу и сканируйте QR-код камеры для её добавления.

QR-код камеры Вы можете обнаружить на самой камере или на обложке прилагающегося краткого руководства камеры в комплекте.





Рисунок 6-4 Сканирование QR-кода

Примечание:

Если QR-код отсутствует или размыт и не может быть распознан, Вы можете нажать на  и ввести серийный номер устройства вручную.

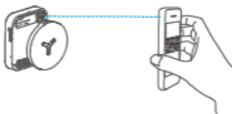
3. Введите код верификации Вашей камеры.

Примечание:

- Запрашиваемый верификационный код Вы создали или изменили во время включения сервиса Hik-Connect в камере.
- Если Вы забыли код верификации, Вы можете просмотреть текущий код верификации в веб-интерфейсе камеры на странице Platform Access.

4. Следуйте подсказкам, чтобы настроить сетевое соединение и добавить камеру в аккаунт Hik-Connect.

Примечание:

Обратитесь к руководству пользователя сервиса Hik-Connect для получения подробной информации.

6.4 Инициализация карты памяти

Шаги:

Проверьте состояние карты памяти, нажав на Storage Status («Состояние устройства хранения») в меню настройки устройства.

Если состояние карты памяти отображается как Uninitialized («Не инициализирована»), нажмите Initialize («Инициализировать»), чтобы инициализировать ее. Затем состояние карты памяти изменится на Normal («Обычное») и Вы сможете начать запись любого события, например, обнаружения движения в сцене наблюдения.

