

Спецификация на аккумуляторную батарею Optimus AP-6012

Аккумуляторная батарея Optimus AP-6012 - свинцово-кислотная необслуживаемая аккумуляторная батарея изготовленная по технологии AGM



Номинальное напряжение, В		6
Номинальная емкость (25°C)	20 часовой разряд (5.25В), А/ч	1,2
	10 часовой разряд (5.25В), А/ч	1,12
	1 часовой разряд (4.8В), А/ч	0,78
Габариты (±1мм)	Длина, мм	97
	Ширина, мм	24
	Высота, мм	52
	Полная высота, мм	58
Вес (±5%), кг		0,28
Количество элементов		6
Тип клемм		T1
Внутреннее сопротивление заряженной батареи (25°C), мОм		52
Зависимость емкости от температуры (20 часовой разряд)	40°C, %	102
	25°C, %	100
	0°C, %	85
	-15°C, %	65
Саморазряд в месяц (25°C), %		3
Рабочий диапазон температур	Разряд, °C	-15~50
	Заряд, °C	-10~50
	Хранение, °C	-20~50
Буферный режим заряда		6.80В – 6.90В, температурная компенсация - 18мВ/°C
Циклический режим заряда		7.25В – 7.45В, температурная компенсация - 15мВ/°C
Максимальный ток заряда, А		0,36
Максимальный ток разряда (5 сек), А		18
Срок службы в буферном режиме (20°C), лет		10
Комплектация		Аккумуляторная батарея 12 А/ч Заглушки для клемм
Материал	Положительная пластина	Диоксид свинца
	Отрицательная пластина	Свинец
	Контейнер	ABS
	Крышка	ABS
	Клапан	Каучук
	Клеммы	Медь
	Сепаратор	Стекловолокно

Технология и особенности: Электролит - Серная кислота

1. Технология AGM, класс VRLA. **Гарантийный срок, мес.** 12

2. Герметизированная конструкция позволяет эксплуатировать батарею в любом положении, кроме перевернутого крышкой вниз

Габариты

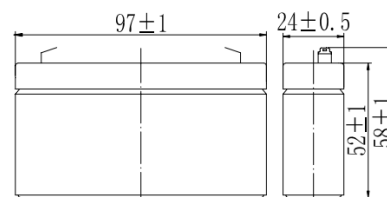

Клеммы

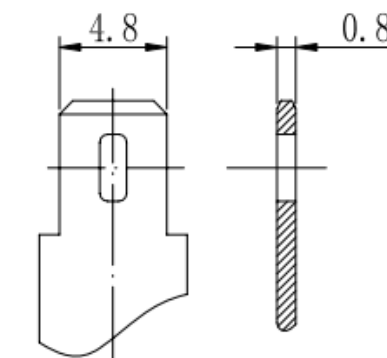

Позиция клемм



3. Не требуется долив воды
4. Система внутренней рекомбинации газа
5. Нет ограничений на перевозку воздушным, железнодорожным и автомобильным транспортом
6. Низкий саморазряд

Сферы применения:

- Источники бесперебойного питания
- Системы аварийного освещения
- Системы контроля доступа
- Портативная аппаратура

РАЗРЯД ПОСТОЯННЫМ ТОКОМ: А (25°C)

Напряжение/Время	5 мин	10 мин	15 мин	30 мин	60 мин	2 часа	3 часа	4 часа	5 часов	10 часов	20 часов
4.80В	4.56	2.88	2.28	1.27	0.78	0.43	0.306	0.245	0.208	0.113	0.061
4.95В	4.42	2.79	2.23	1.25	0.77	0.42	0.304	0.243	0.207	0.113	0.061
5.10В	4.24	2.68	2.14	1.21	0.75	0.42	0.302	0.242	0.205	0.112	0.060
5.25В	4.06	2.56	2.07	1.18	0.73	0.41	0.300	0.240	0.204	0.112	0.060
5.40В	3.83	2.42	1.96	1.14	0.71	0.40	0.291	0.233	0.198	0.109	0.059

РАЗРЯД ПОСТОЯННОЙ МОЩНОСТЬЮ: Вт (25°C)

Напряжение/Время	5 мин	10 мин	15 мин	30 мин	60 мин	2 часа	3 часа	4 часа	5 часов	10 часов	20 часов
4.80В	25.4	16.2	13.0	7.29	4.52	2.49	1.82	1.46	1.24	0.68	0.37
4.95В	24.7	15.8	12.7	7.14	4.45	2.48	1.81	1.45	1.23	0.68	0.36
5.10В	23.7	15.1	12.2	6.92	4.34	2.46	1.79	1.44	1.23	0.67	0.36
5.25В	22.6	14.5	11.8	6.76	4.25	2.42	1.78	1.43	1.22	0.67	0.36
5.40В	21.4	13.6	11.2	6.51	4.12	2.36	1.73	1.39	1.18	0.66	0.35

Примечание: приведенные выше данные по характеристикам являются средними значениями, полученными в результате проведения трех контрольно-тренировочных циклов, и не являются номинальными по умолчанию.

Характеристики разряда (25°C)



Характеристики заряда (25°C)

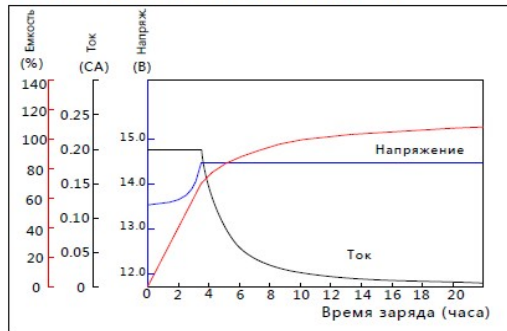

Влияние температуры на емкость

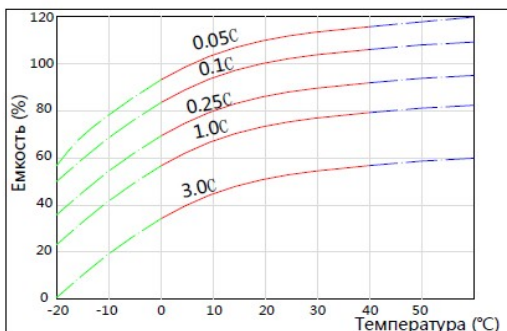

Характеристики саморазряда

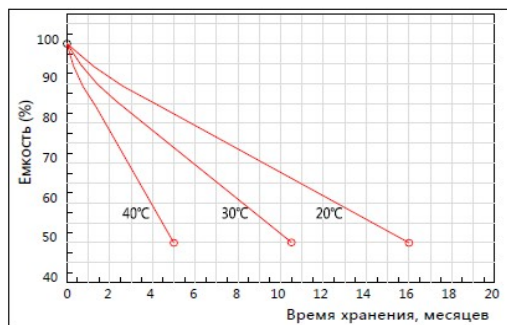

Зависимость напряжения холостого хода от заряда аккумулятора (25°C)

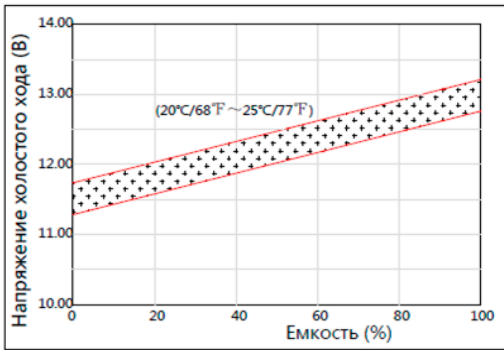

Зависимость зарядного напряжения от температуры

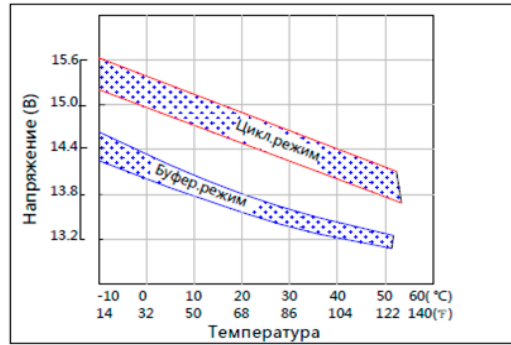

Влияние температуры на срок службы в буферном режиме

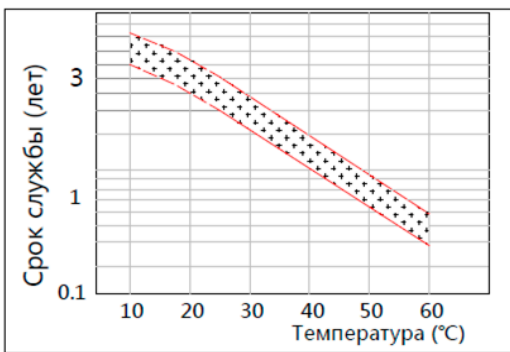

Срок службы в циклическом режиме (25°C)

