



МОНИТОР ВИДЕОДОМОФОНА

СТV-M5121 Q

ИНСТРУКЦИЯ ПО ЭКСПЛУАТАЦИИ



**Перед началом работы
внимательно изучите данное руководство.**

СОДЕРЖАНИЕ

1. ВВЕДЕНИЕ.....	4
2. МЕРЫ ПРЕДОСТОРОЖНОСТИ.....	5
3. КОМПЛЕКТ ПОСТАВКИ.....	6
4. КОНСТРУКЦИЯ И ОРГАНЫ УПРАВЛЕНИЯ, ПОДКЛЮЧЕНИЕ.....	7
4.1 Подключение	8
5. НАЧАЛО РАБОТЫ.....	9
5.1 Включение.....	9
5.2 Главный экран	9
5.3 Меню монитора	10
5.4 Системные настройки.....	11
5.4.1 Перезагрузка	14
5.4.2 Сброс настроек.....	14
5.4.3 Форматирование карты памяти.....	14
5.4.4. Обновление ПО	15
5.5 Настройка подключенных устройств.....	16
5.5.1 Панели.....	16
5.5.2 Камеры и датчики тревоги.....	17
5.6 Настройка звонков	19
6. ЭКСПЛУАТАЦИЯ.....	21
6.1 Режим мультиэкрана.....	21
6.2 Режим просмотра	22
6.3 Вызов от посетителя.....	24
6.4 Автоответчик	25
6.5 Режимы работы	26
6.6 Детекция движения.....	27
6.6.1 AI-функция Детекция движения человека	27
6.6.2 Настройка параметров детекции движения.....	27
6.7 Датчики тревоги	29
6.8 Воспроизведение	29
6.8.1 Категории событий.....	29
6.8.2 Воспроизведение видео / просмотр фото.....	30
6.8.3 Управление файлами	31
6.8.4 Формат названия файлов	32
6.8.5 Папки на карте памяти.....	32
6.8.6 Циклическая запись файлов / резервное копирование	32

6.9 Фоторамка.....	33
6.10 Запись по расписанию	34
7. МОБИЛЬНОЕ ПРИЛОЖЕНИЕ СТV HOME.....	35
7.1 Установка приложения, регистрация аккаунта	35
7.2 Добавление монитора в приложение	40
7.2.1 Проводной способ.....	40
7.2.2 Беспроводной способ.....	42
7.3 Главный экран монитора / режим просмотра	44
7.4 Настройки монитора	48
7.4.1 Общий доступ к монитору	49
7.4.2 Создание виджета монитора на рабочем столе смартфона...	50
7.5 Ответ на вызов в приложении	51
7.6 Настройка пуш-уведомлений, задержка уведомлений	52
7.7 Детекция движения в приложении	53
7.8 Воспроизведение видеозаписей и просмотр фото в приложении...	54
7.8.1 Мои записи.....	54
7.8.2 Архив видео	54
7.9 Создание группы устройств / Управление домом.....	56
7.10 Центр сообщений.....	58
7.11 Обновление ПО через приложение.....	59
7.12 Удаление монитора из приложения.....	61
8. НАСТРОЙКИ МОНИТОРА.....	62
8.1 Система.....	62
8.2 Устройства.....	63
8.3 Звонки	64
8.4 Запись по расписанию	64
8.5 Фоторамка	64
9. ТЕХНИЧЕСКИЕ ХАРАКТЕРИСТИКИ.....	65
10. ПРОИЗВОДИТЕЛЬ	66

1. ВВЕДЕНИЕ

Поздравляем вас с покупкой монитора видеодомофона CTV-M5121 Q!

Этот монитор предназначен для контроля доступа в помещение и двухсторонней аудио- и видеосвязи с посетителями при подключенной ответной части – вызывной панели CTV. К монитору можно подключить одну или две вызывные панели, одну или две дополнительные камеры или датчики тревоги. Монитор совместим с подъездными домофонами при помощи модуля сопряжения CTV и ДАКСИС.

Монитор CTV-M5121 Q поддерживает настройку видеоформата по каждому каналу отдельно, а также оснащен функцией автоматического определения видеосигнала.

Монитор не оснащен внутренней памятью, но имеет слот для карты памяти microSD для сохранения видеозаписей со звуком и фотографий. Монитор поддерживает работу с картами памяти не ниже Class10 с максимальной емкостью не более 512 ГБ включительно.

CTV-M5121 Q имеет сенсорный экран, который позволяет управлять всеми функциями монитора, выполнять навигацию по экранному меню, регулировать уровень громкости, включать режим видеозаписи или фотографирования. Режим мультитракера позволяет одновременно просматривать видео со всех подключенных вызывных панелей и камер. Доступна синхронная запись видео со всех каналов (по расписанию и вручную).

На экране монитора вы сможете увидеть посетителей, поговорить с ними без физического контакта, при необходимости сделать фото или записать видео, открыть подключенный к вызывной панели замок. Монитор позволяет осуществлять видеонаблюдение с подключенных к нему панелей и камер, имеет функции автоответчика, фоторамки и детекции движения по всем каналам, в том числе функцию детекции движения человека.

Монитор CTV-M5121 Q можно подключить к сети Интернет через проводное или беспроводное (Wi-Fi) соединение. Вы сможете управлять монитором со своего смартфона через бесплатное приложение CTV Home: просматривать видео с подключенных панелей и камер в режиме реального времени, получать пуш-уведомления о движении перед камерами и вызовах посетителей, удаленно отвечать на них, управлять подключенными к панелям замками, делать фотоснимки и записывать видео, просматривать записи, сохраненные на карте памяти монитора и в памяти смартфона.

2. МЕРЫ ПРЕДОСТОРОЖНОСТИ

- Внимательно прочтите эту инструкцию и сохраните ее, чтобы иметь возможность обратиться к ней в будущем.
- Работы по монтажу и подключению домофона должен выполнять квалифицированный специалист.
- Рекомендуем подключать домофон к сети питания переменного тока 220 В с использованием отдельного защитного автоматического выключателя.
- Учитывайте, что монитор питается от сети переменного тока напряжением 100-240 В и имеет встроенный преобразователь напряжения. Включать устройство в сеть разрешается только после завершения всех электрических соединений.
- Не используйте монитор в условиях, отличных от паспортных значений температуры и влажности.
- Не устанавливайте монитор вблизи источников тепла, например, радиаторов отопления и т. п.
- Не устанавливайте монитор и не прокладывайте линии связи к нему вблизи потенциальных источников электромагнитных помех (телевизоров, усилителей, аудиосистем и т. п.).
- Не допускайте падения монитора, ударов, механических нагрузок, попадания влаги.
- Не используйте химически активные и абразивные моющие средства для чистки корпуса монитора. Протирайте монитор сухой фланелевой тканью.
- При установке вызывных панелей и камер вне помещения рекомендуем использовать солнцезащитные козырьки, чтобы защитить устройства от попадания влаги и прямых солнечных лучей.
- При прокладке линий связи не допускайте сильных перегибов соединительных проводов.



ВНИМАНИЕ

Внутри этого изделия находятся неизолированные контакты с напряжением 220 В. Они представляют опасность для здоровья и жизни человека. Ремонт и техническое обслуживание изделия разрешается осуществлять только квалифицированным сотрудникам сервисных центров.

3. КОМПЛЕКТ ПОСТАВКИ

Монитор СТV-M5121 Q с кабелем питания 220 В

Монтажная пластина для крепления монитора на стене

Коннекторы для подключения вызывных панелей и камер (4 контакта) – 4 шт.

Коннектор для подключения внешнего блока питания (2 контакта) – 1 шт.

Коннектор для подключения модуля сопряжения подъездного домофона (2 контакта) – 1 шт.

Коннектор для проводного подключения к сети (4 контакта) – 1 шт.

Клеммный зажим для подключения к электросети – 1 шт.

Крепежный комплект:

- дюбели 7×26 мм – 4 шт.
- саморезы Ø4×32 мм – 4 шт.

Краткая инструкция

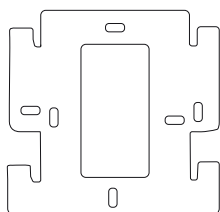
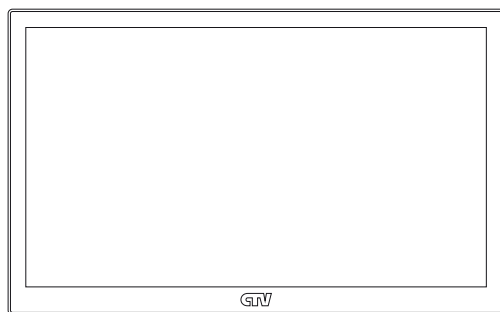

Монтажная пластина



Дюбели
7×26 мм – 4 шт.



Саморезы
Ø4×32 мм – 4 шт.

Крепежный комплект



4 шт.



1 шт.



2 шт.



220 В – 1 шт.

Коннекторы

4. КОНСТРУКЦИЯ И ОРГАНЫ УПРАВЛЕНИЯ

1. Микрофон
2. Переключатель питания
3. Сенсорный дисплей
4. Слот для карты памяти microSD
5. Складная Wi-Fi антенна
6. Кабель питания
7. Панель коммутации
8. Динамик

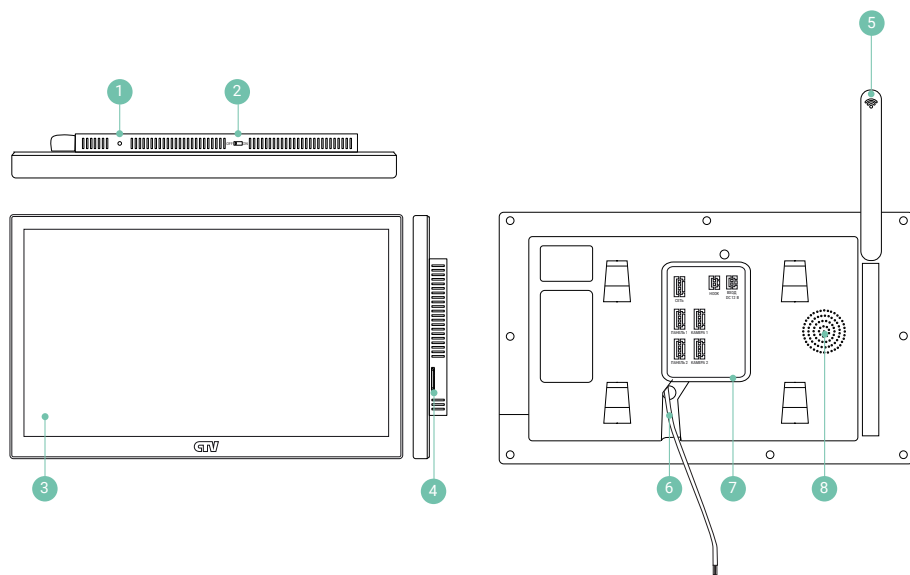

4.1 Подключение

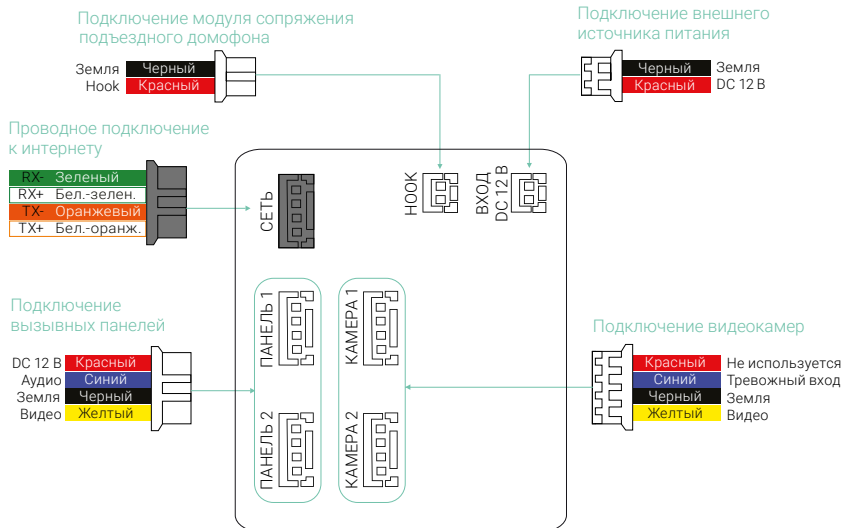



5. НАЧАЛО РАБОТЫ

5.1 Включение

Вставьте карту памяти microSD класса 10 или выше, объемом до 512 ГБ в слот (лицевой стороной от себя) и включите монитор переключателем питания.



Примечания

 По умолчанию в мониторе включен параметр **Приоритет мультиэкрана**. Это означает, что после включения питания и при выходе из режима ожидания на мониторе отображается режим мультиэкрана (см. раздел **6.1 Режим мультиэкрана** на стр. 21). Нажмите стрелку в правой части этого экрана и затем , чтобы перейти на главный экран монитора и провести первоначальную настройку параметров монитора.



5.2 Главный экран





Режим работы монитора

-  – режим Дома
-  – режим Автоответчик
-  – режим Не беспокоить





Статус карты памяти

-  – карта памяти вставлена
-  – карта памяти извлечена

Статус подключения к приложению CTV Home

-  – Подключение установлено
-  – Подключение отсутствует

Статус подключения к сети Интернет

-  – проводное подключение установлено
-  – проводное подключение отсутствует
-  – беспроводное подключение установлено
-  – беспроводное подключение отсутствует

5.3 Меню монитора

Коснитесь кнопки **Меню** или любого свободного места экрана, чтобы перейти в главное меню монитора:

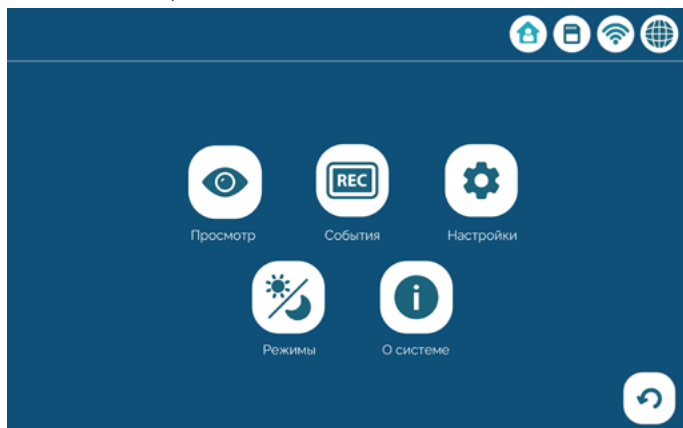

Просмотр – режим просмотра изображения с подключенных вызывных панелей и камер в режиме реального времени (⇒ раздел **6.2 Режим просмотра** на стр. 22)

События – просмотр видеофайлов и фотографий, сохраненных на карте памяти монитора (⇒ раздел **6.8 Воспроизведение** на стр. 29)

Настройки – раздел настроек монитора и подключенных устройств (⇒ раздел **8 Настройки монитора** на стр. 60)

Режимы – выбор режима работы монитора (⇒ раздел **6.5 Режимы работы** на стр. 26)

О системе – информация о названии модели, текущей версии ПО, свободном месте на карте памяти



5.4 Системные настройки

Нажмите кнопку **Настройки** и затем **Общие**. На экране появятся системные настройки монитора:

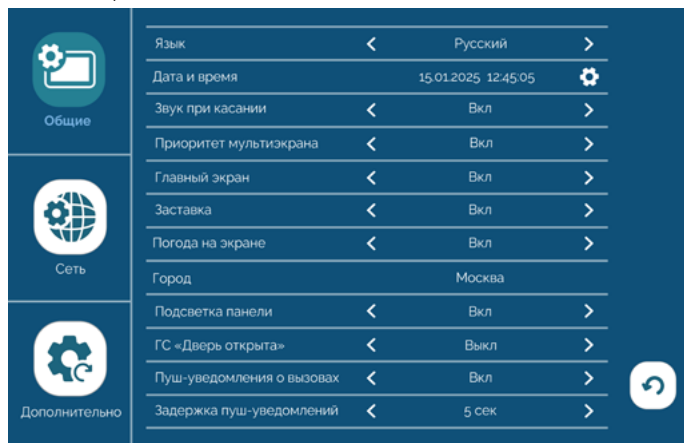

Примечания

i Чтобы изменять параметры монитора, нажимайте стрелки влево или вправо. После выхода из меню нажатием кнопки  настройки будут сохранены.

Язык – выберите язык интерфейса монитора (русский или английский)

Дата и время – настройте текущее время и дату. Нажмите  в этой строке справа, появится всплывающее окно:

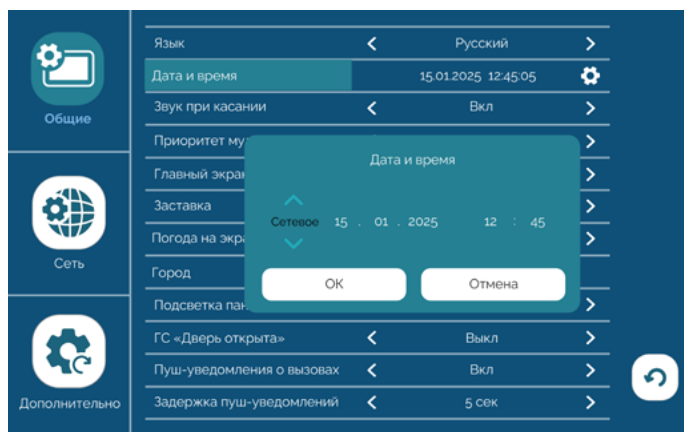
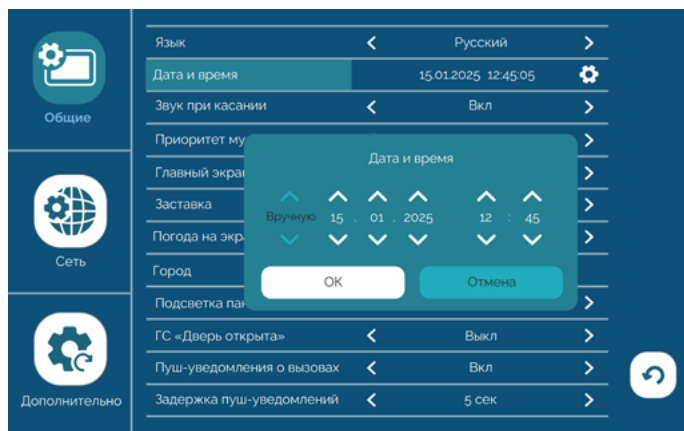

В левой части этого окна выберите тип установки даты и времени: **Вручную** или **Сетевое**. При выборе значения **Вручную** станут доступными для изменения дата и время. Установите правильное время и дату с помощью стрелок. При выборе значения **Сетевое** монитор автоматически синхронизирует время с приложением STV Home. Проверьте, что ваш монитор добавлен в приложение (⇒ раздел **7.2 Добавление монитора в приложение** на стр. 40). После установки даты и времени нажмите **OK** для сохранения.

В строке **Звук при касании** выберите, должен ли звучать подтверждающий сигнал при каждом касании экрана.

Приоритет мультиэкрана. Режим мультиэкрана позволяет одновременно просматривать видео со всех подключенных панелей и камер. При включении этого

параметра режим мультиэкрана активируется в момент выхода из режима ожидания. В противном случае на мониторе будет отображаться главный экран.

Параметр **Главный экран** определяет режим работы монитора при выходе из меню: **Вкл** – главный экран будет отображаться в течение 20 секунд, затем монитор перейдет в режим ожидания (фоторамка / заставка / экран выключен). **Выкл** – монитор перейдет в режим ожидания сразу после выхода из меню.

Выбрать режим ожидания вы можете с помощью параметров **Настройки – Система – Заставка** и **Настройки – Фоторамка – Фоторамка**. Обратите внимание: режим фоторамки имеет приоритет перед режимом заставки, поэтому для работы экранной заставки установите для параметра **Фоторамка** значение **Выкл**:

Фоторамка	Заставка	Активный режим ожидания
Вкл	Вкл	Фоторамка
Вкл	Выкл	Фоторамка
Выкл	Вкл	Заставка
Выкл	Выкл	Экран выключен

В режиме **Заставки** на экране монитора отображаются текущее время и дата, а также может отображаться виджет погоды.

Включить или выключить отображение виджета погоды вы можете в строке **Погода на экране**. Для работы виджета погоды добавьте монитор в приложение СТV Home (см. раздел **7.2 Добавление монитора в приложение** на стр. 40). Если виджет включен, в строке **Город** будет показан ваш город (определяется автоматически).

В строке **Подсветка панели** выберите, должна ли быть включена подсветка кнопки вызова на подключенных к монитору вызывных панелях.

ГС «Дверь открыта» – установите, должно ли звучать голосовое сообщение «Открыто, входите» из динамика вызывной панели при открытии подключенного к вызывной панели электромеханического замка.

Пуш-уведомления о вызовах – включение / выключение пуш-уведомлений на смартфон о вызовах с вызывных панелей. Чтобы получать пуш-уведомления, добавьте монитор в приложение СТV Home (см. раздел **7.2 Добавление монитора в приложение** на стр. 40)

Задержка пуш-уведомлений – установите временной интервал между началом вызова от посетителя и поступлением на ваш смартфон пуш-уведомления об этом вызове. Рекомендуем установить значение в диапазоне 5-15 секунд, чтобы избежать дублирования сигналов о вызове, если вы находитесь дома.

В подразделе меню **Дополнительно** можно выполнить перезагрузку монитора, сбросить его настройки на заводские, отформатировать или безопасно извлечь карту памяти и обновить версию ПО:

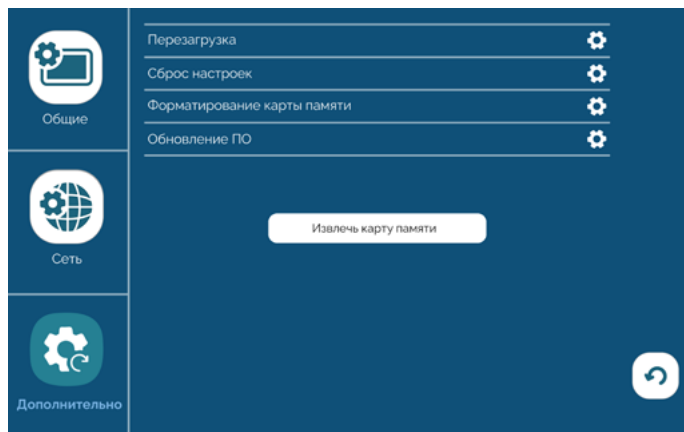

5.4.1 Перезагрузка

Чтобы перезагрузить монитор, войдите в меню **Настройки – Система – Дополнительно**, выберите строку **Перезагрузка** и подтвердите операцию, нажав **ОК**.

5.4.2 Сброс настроек

Если вы хотите сбросить настройки монитора на заводские, войдите в меню **Настройки – Система – Дополнительно**, выберите строку **Сброс настроек** и подтвердите операцию, нажав **ОК**.

Примечание

 После сброса настроек повторно добавьте монитор в приложение STV Home (⇒ раздел **7.2 Добавление монитора в приложение** на стр. 40).

5.4.3 Форматирование карты памяти

Чтобы обеспечить корректную работу монитора с картой памяти, отформатируйте ее средствами монитора. Для этого войдите в раздел меню **Настройки – Система – Дополнительно**, выберите строку **Форматирование карты памяти** и подтвердите операцию, нажав **ОК**.



ВНИМАНИЕ

При форматировании карты памяти все сохраненные на ней файлы будут удалены! Перед форматированием карты памяти убедитесь в том, что вы создали резервную копию всех нужных вам файлов.

Проверить свободное место и емкость карты памяти вы можете в разделе **О системе**.

5.4.4 Обновление ПО

Для обновления версии ПО отформатируйте карту памяти с файловой системой FAT32. Скопируйте файл прошивки в корневой каталог карты памяти, вставьте ее в слот монитора, войдите в раздел **Настройки – Система – Дополнительно**, выберите строку **Обновление ПО** и подтвердите операцию, нажав **ОК**. Во время обновления ПО на экране в течение 2 минут будет графически отображаться прогресс обновления, затем монитор автоматически перезагрузится. После перезагрузки выполните сброс настроек. Это необходимо для корректной работы монитора с новой версией ПО.



ВНИМАНИЕ

Во время обновления прошивки не извлекайте карту памяти из слота и не выключайте питание монитора.

Вы также можете обновлять ПО монитора через приложение STV Home (см. раздел **7.11 Обновление ПО через приложение** на стр. 59).

Узнать версию ПО вы можете в разделе **О системе**.

Модель	СТV-M5121 Q
О системе	V1.4
Версия прошивки	V1.0
Версия ПО	СТV-B61-V2.4.15
Дата релиза	2024-12-19
Свободно / Емкость карты памяти	434.6 ГБ / 461.0 ГБ

5.5 Настройка подключенных устройств

5.5.1 Панели

К монитору СТV-M5121 Q можно подключить одну или две вызывные панели. Чтобы настроить параметры подключенных панелей, войдите в подраздел меню **Настройки – Устройства**. На этом экране выберите вкладку **Панель 1** или **Панель 2** для изменения параметров первой или второй панели.

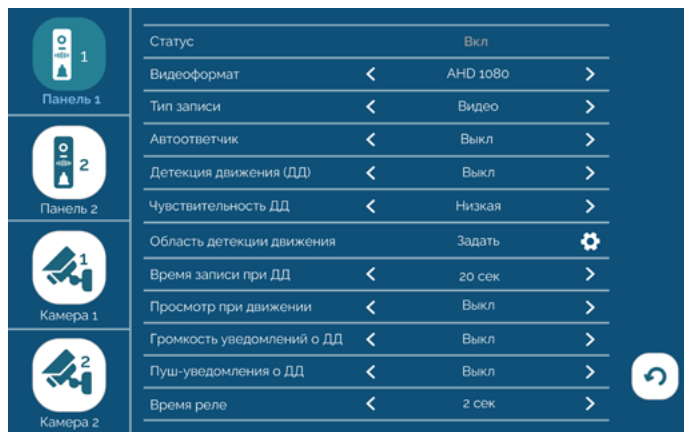

Панель 1 всегда включена, ее статус нельзя изменить. Если к вашему монитору подключена только одна вызывная панель, перейдите на вкладку **Панель 2** и выберите **Выкл** в строке **Статус**. В этом случае монитор будет пропускать пустой экран этого канала при переключении каналов в режиме просмотра (⇒ раздел **6.2 Режим просмотра** на стр. 22).

Монитор СТV-M5121 Q поддерживает работу с форматами видеосигналов АНД и CVBS. Поддерживаемые разрешения видеосигнала: Full HD (1920x1080, 1080P), HD (1280x720, 720P), 960H и D1.

Чтобы узнать видеоформат ваших вызывных панелей, изучите их характеристики и установите корректные значения параметра **Видеоформат** на вкладках **Панель 1** и **Панель 2**.

При поступлении вызова с панелей или при обнаружении движения перед камерами вызывных панелей монитор видеодомофона автоматически сохраняет на карту памяти запись о произошедшем событии. В строке **Тип записи** выберите тип файлов для сохранения: видео или фото.

В строке **Время реле** устанавливается продолжительность подачи сигнала на сухие контакты вызывной панели при нажатии (1–10 секунд).



ВНИМАНИЕ

Установка некорректного значения этого параметра может привести к повреждению устройства! Изменяйте значение этого параметра только в том случае, если вы уверены в своих действиях.

Параметр **Автоответчик** описан в разделе **6.4 Автоответчик** (стр. 25) настоящего руководства. Параметры **Детекция движения (ДД)**, **Чувствительность ДД**, **Область детекции движения**, **Время записи при ДД**, **Просмотр при движении**, **Громкость уведомлений о ДД** и **Пуш-уведомления о ДД** описаны в разделе **6.6 Детекция движения** (стр. 27).

5.5.2 Камеры и датчики тревоги

К монитору СТV-M5121 Q можно подключить одну или две дополнительные проводные камеры с собственным источником питания, один или два датчика тревоги. Чтобы настроить параметры подключенных камер и датчиков тревоги, войдите в подраздел меню **Настройки – Устройства**. На этом экране выберите вкладку **Камера 1** или **Камера 2** для изменения параметров первой или второй камеры, первого или второго датчика тревоги.



Установите значение **Вкл** в строке **Статус** для каждой подключенной камеры. Если к вашему монитору не подключены дополнительные камеры, выберите значение **Выкл** в строке **Статус** на вкладках **Камера 1** и **Камера 2**. В этом случае монитор будет пропускать пустые экраны этих каналов при переключении каналов в режиме просмотра (⇒ раздел **6.2 Режим просмотра** на стр. 22).

Монитор CTV-M5121 Q поддерживает работу с форматами видеосигналов AHD и CVBS. Поддерживаемые разрешения видеосигнала: Full HD (1920x1080, 1080P), HD (1280x720, 720P), 960H и D1.

Чтобы узнать видеоформат ваших камер, изучите их характеристики и установите корректные значения параметра **Видеоформат** на вкладках **Камера 1** и **Камера 2**.

При обнаружении движения перед камерами и при срабатывании датчиков тревоги монитор видеодомофона автоматически сохраняет на карту памяти запись о произошедшем событии. В строке **Тип записи** выберите тип файлов для сохранения: видео или фото.

Параметры **Детекция движения (ДД)**, **Чувствительность ДД**, **Область детекции движения**, **Время записи при ДД**, **Просмотр при движении**, **Громкость уведомлений о ДД** и **Пуш-уведомления о ДД** описаны в разделе **6.6 Детекция движения** (стр. 27).

Установите значение **Вкл** в строке **Статус** для каждого подключенного датчика тревоги. Если к вашему монитору не подключены датчики тревоги, выберите значение **Выкл** в строке **Статус** на вкладках **Камера 1** и **Камера 2**.

В строке **Тип датчика** укажите тип подключенных датчиков тревоги: нормально открытый (НО) или нормально закрытый (НЗ). Если к монитору не подключены датчики тревоги, выберите в этой строке значение **Выкл**.

В строке **Сигнал тревоги** выберите тип звукового сигнала при срабатывании датчиков тревоги.

5.6 Настройка звонков

Чтобы настроить звонки при вызовах с панелей, войдите в подраздел меню **Настройки – Звонки**. В мониторе СТV-M5121 Q предусмотрены 2 режима звонков: дневной и ночной. По умолчанию включен только режим День, он активен целые сутки:



Чтобы включить ночной режим, перейдите на вкладку **Ночь** и нажмите **Включить режим «Ночь»**:



Режим **Ночь** по умолчанию имеет расписание 23:00-07:59. При включении режима **Ночь** расписание дневного режима будет автоматически изменено на 08:00-22:59. Вы можете настроить график работы режимов **День** и **Ночь** в строке меню **Расписание**.

Обратите внимание: при изменении расписания любого из режимов расписание второго режима автоматически скорректируется, чтобы покрывать полные сутки. Например, если вы установите расписание режима **Ночь**: 00:00-08:59, то расписание режима **День** будет автоматически скорректировано на 09:00-23:59.

Чтобы выключить ночной режим, на вкладке **Ночь** нажмите **Отключить режим «Ночь»**:



В этом случае расписание и настройки режима **День** будут применяться полные сутки.

Для каждого из режимов вы можете настроить:

Длительность звонка (5 – 30 секунд) – продолжительность звучания сигнала при поступлении вызова с панели.

Тип мелодии. При выборе в строке **Тип мелодии** значения **Стандартная** вы сможете выбрать одну из десяти предустановленных мелодий в следующей строке **Мелодия**. При выборе в строке **Тип мелодии** значения **Пользовательская** вы сможете выбрать один из mp3-файлов, скопированных на карту памяти монитора.

Примечание

i При первом включении монитора на карте памяти создается папка `\USER\Ring`. Чтобы установить свою мелодию вызова, выключите монитор, извлеките карту памяти из слота, подключите ее к ПК с помощью картридера и скопируйте mp3-файлы в папку `\USER\Ring` на карте памяти. Затем вставьте карту памяти в слот монитора, включите его, войдите в подраздел меню **Настройки – Звонки**, установите значение **Пользовательская** в строке **Тип мелодии** и выберите файл в строке **Мелодия**.

Громкость звонка (от 0 до 10).

В строке **Громкость на панели** вы можете отрегулировать громкость звучания мелодии вызова из динамика вызывной панели.

6. ЭКСПЛУАТАЦИЯ

6.1 Режим мультиэкрана





Режим мультиэкрана позволяет одновременно просматривать видео со всех подключенных устройств. В этом режиме экран разделен на 4 части, в каждой из которых может отображаться видео с подключенных панелей и камер. Если устройство не подсоединено или выключено (см. раздел **5.5 Настройка подключенных устройств** на стр. 16), то соответствующая часть экрана будет черной.

Чтобы открыть режим мультиэкрана, нажмите  или выберите **Просмотр** в главном меню монитора.





Вы можете перейти к полноэкранному режиму просмотра любого канала, коснувшись одной из 4 частей экрана.

В правой части экрана расположена синяя стрелка. При ее нажатии открывается боковая панель управления, содержащая 4 иконки:

-  Переход на главный экран
-  Съемка фото со всех подключенных панелей и камер
-  Запуск записи видео со всех подключенных панелей и камер
-  Переход в режим ожидания





Во время записи видео по детекции движения, по расписанию или запущенной вручную по одному или нескольким каналам в верхних левых углах соответствующих квадрантов отображаются значки типа записи:

- Активна запись, запущенная вручную
-  Активна запись по детекции движения
-  Активна запись по расписанию

Вы можете настроить автоматическое открытие режима мультиэкрана при выходе из режима ожидания. Для этого войдите в раздел меню **Настройки – Система – Общие** и выберите **Вкл** в строке **Приоритет мультиэкрана**.

При бездействии в течение 2 минут монитор перейдет из режима мультиэкрана в режим ожидания.



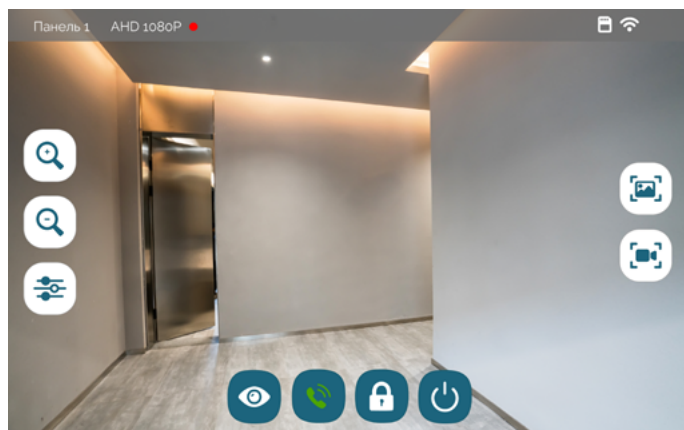

6.2 Режим просмотра



Полноэкранный режим просмотра позволяет последовательно просматривать видео с подключенных вызывных панелей и камер. Для перехода в режим просмотра нажмите одну из иконок каналов на главном экране    . Экран режима просмотра выглядит так:





В левом верхнем углу отображается название название канала и формат видео этой панели или камеры.

Для переключения на другой канал последовательно нажимайте . Переключение каналов осуществляется в такой последовательности: **Панель 1 – Камера 1 – Панель 2 – Камера 2 – Режим мультиэкрана**, при этом каналы со статусом **Выкл** автоматически пропускаются (⇒ разделы **5.5.1 Панели** на стр. 16 и **5.5.2 Камеры и датчики тревоги** на стр. 17). Максимальное время режима просмотра – 2 минуты, после этого монитор перейдет в режим ожидания.

Чтобы сделать фото, нажмите . Для записи видео нажмите . Повторное нажатие  остановит запись. Во время съемки фото / записи видео в строке состояния отображается статус записи. Эти видеозаписи и фотографии будут сохранены на карте памяти. Вы сможете просмотреть их в разделе **События – Записи вручную** (⇒ раздел **6.8 Воспроизведение** на стр. 29), или нажав  на главном экране.

Если в режиме просмотра вы видите на экране посетителя и хотите поговорить с ним, нажмите . Для завершения разговора нажмите , или он завершится автоматически по истечении 120 секунд.

Если к вызывной панели подключен управляемый замок, вы можете открыть его из режима просмотра нажатием .

В режиме просмотра с помощью кнопок  и  можно регулировать масштаб изображения. Для перемещения по увеличенному изображению несколько раз проведите пальцем по экрану в нужную сторону.

Чтобы настроить громкость и параметры изображения (яркость, контрастность, насыщенность), нажмите  и измените значения кнопками + и -.

Коснитесь любого места экрана за пределами окна настройки параметров изображения, чтобы закрыть его.

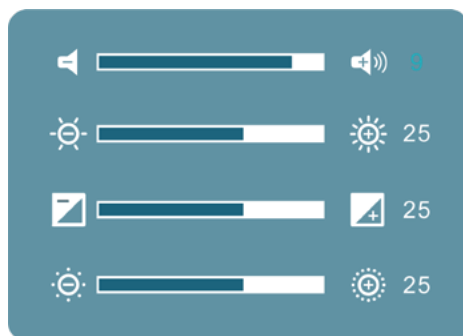











Для выхода из режима просмотра в режим ожидания нажмите .

6.3 Вызов от посетителя

Когда посетитель нажимает кнопку вызова на панели, из динамика монитора раздается мелодия вызова, монитор отображает и записывает видеопоток или делает фотоснимок с камеры этой панели.

Вы можете:

- начать разговор с посетителем  (мелодия вызова прекратит звучать) или отклонить вызов ;
- сделать фото ;
- начать и остановить видеозапись ;
- открыть посетителю дверь , если к панели подключен управляемый замок. При открытии замка из динамика панели может раздаваться голосовое сообщение для посетителя «Открыто, входите». Включить или выключить это сообщение можно в строке **ГС «Дверь открыта»** в разделе меню **Настройки – Система – Общие**;
- изменить громкость динамика и параметры изображения ;
- изменить масштаб изображения кнопками  и ;
- переключиться на каналы КАМЕРА 1 и КАМЕРА 2 .



Для завершения разговора нажмите , или он прекратится автоматически через 120 секунд.

Если во время разговора с Панелью 1 поступит вызов с Панели 2, на экране появится уведомление: **Вызов от Панели 2**. Вы можете завершить сеанс связи с Панелью 1, войти в режим просмотра Панели 2, нажать  и поговорить со вторым посетителем.

Если во время разговора с Панелью 1 сработает датчик тревоги, подключенный к разъемам КАМЕРА 1 или КАМЕРА 2, на экране появится уведомление: **Трев. Камера 1** или **Трев. Камера 2** соответственно. Вы можете завершить сеанс связи с Панелью 1 и перейти в режим просмотра камеры 1 или 2.

Если вы не ответите на вызов с панели, монитор сохранит видео или фото в категории **Посетители** и перейдет в режим ожидания по истечении 60 секунд. При включенной функции **Автоответчик** общее время вызова будет складываться из длительности звонка (**Настройки – Звонки – Длительность звонка**), длительности приветствия и голосового сообщения, установленной в пункте меню **Настройки – Устройства – Панель 1 / Панель 2 – Автоответчик** (30, 60 или 120 секунд).

Видео и фото, записанные во время вызовов от посетителей автоматически, вы сможете просмотреть, нажав  на главном экране, или в разделе **События – Посетители**.

Видео и фото, записанные вручную (с помощью кнопок  и ) во время вызовов от посетителей, вы сможете просмотреть, нажав  на главном экране, или в разделе **События – Записи вручную**.

6.4 Автоответчик

В режиме автоответчика монитор может предлагать посетителю оставить голосовое сообщение, если на вызов не ответили в течение времени, заданного в пункте меню **Настройки – Звонки – Длительность звонка**.

Включить автоответчик и настроить длительность голосового сообщения: **Настройки – Устройства – Панель 1 / Панель 2 – Автоответчик** ⇒ **30 / 60 / 120 секунд**.

Альтернативный способ включить автоответчик: перевести монитор в режим **Автоответчик** (⇒ раздел **6.5 Режимы работы** на стр. 26). В этом режиме при вызове с панели монитор не воспроизводит мелодию вызова, а сразу предлагает посетителю оставить голосовое сообщение.

Вы можете записать и установить собственное голосовое сообщение, которое будет звучать из динамика панели при включенном автоответчике. Для этого запишите файл голосового сообщения в формате mp3, переименуйте его в **custom_msg.mp3** и скопируйте на карту памяти в папку `\USER\MessageImport`.

Примечание

 Размер mp3-файла не должен превышать 2 МБ.

Видеофайлы с записью голосовых сообщений вы сможете просмотреть в разделе **События – Посетители**.

6.5 Режимы работы

У монитора СТV-M5121 Q есть 3 режима работы: **Дома**, **Автоответчик** и **Не беспокоить**. Чтобы переключить режим, войдите в раздел **Режимы** из главного меню, выберите нужный режим и нажмите стрелку **Назад**.

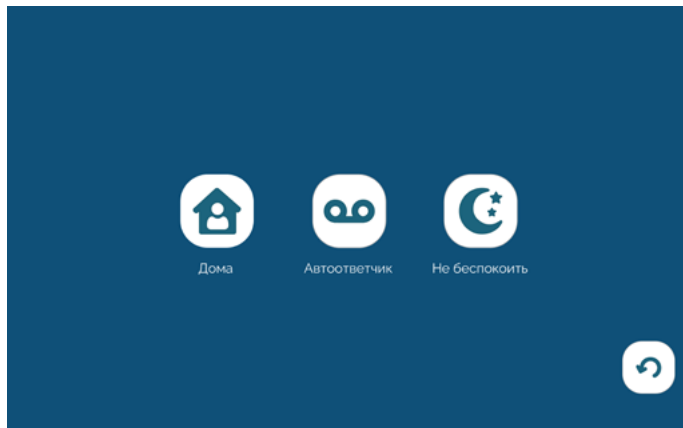

Режим **Дома** – основной режим работы монитора. В этом режиме уведомления о событиях производятся со звуком. В режиме **Автоответчик** при вызове с панели монитор не воспроизводит мелодию вызова, а сразу предлагает посетителю оставить голосовое сообщение. Режим **Не беспокоить** – беззвучный режим, в котором может прозвучать только сигнал о срабатывании датчика тревоги.

В таблице показано, какие уведомления воспроизводятся со звуком в разных режимах:

Событие / Режим	Дома	Автоответчик	Не беспокоить
Мелодия вызова	+	–	–
Голосовые сообщения	+	+	–
Сигнал тревоги	+	+	+
Звук при касании экрана	+	+	–

6.6 Детекция движения

Монитор видеодомофона СТV-M5121 Q имеет функцию детекции движения. Это означает, что при обнаружении движения перед вызывными панелями и камерами монитор активирует видеозапись (со звуком) или съемку фото (монитор делает один снимок через 3 секунды после обнаружения движения), а также может выводить видеопоток с данного источника видео на экран, воспроизводить звуковое уведомление и отправлять пуш-уведомление на добавленные в приложение СТV Номе смартфоны. Детекцию движения можно включить по всем каналам.

Войдите в раздел меню **Настройки – Устройства**, выберите вкладку нужного канала и выберите **Движение** в строке **Детекция движения (ДД)**. При выборе в этой строке значения **Движение** активируется функция детекции любого движения перед камерами. Детектор будет срабатывать на движение машин, животных, веток деревьев, дверей лифта, взмах руки и т. д.

6.6.1 AI-функция Детекция движения человека

Если вы считаете такие события незначительными, или в зоне видимости ваших камер такие события происходят слишком часто, а вам важно отслеживать только движение людей, выберите в этой строке значение **Человек**. В этом случае вы включите AI-функцию монитора: **Детекция движения человека**, монитор будет анализировать объекты, движущиеся перед камерами, и записывать только движение людей.

Ниже перечислены другие настройки детекции движения, которые относятся к обоим типам этой функции (обычная детекция и детекция движения человека).

6.6.2 Настройка параметров детекции движения

В строке **Чувствительность ДД** выберите один из трех уровней чувствительности ДД: **Высокий / Средний / Низкий**. Рекомендуем сначала выбрать средний уровень чувствительности и впоследствии скорректировать этот выбор в случае, если вы обнаружите ложные срабатывания детектора движения или, напротив, отсутствие срабатываний детектора на важные для вас события перед камерами.

Нажмите  в строке **Область детекции движения**, если вы хотите ограничить зону перед камерой, по которой следует отслеживать движение. Откроется видеопоток с камеры.



Проведите пальцем по экрану, чтобы выбрать зону работы функции **Детекция движения** (она будет выделена желтым прямоугольником). Затем нажмите стрелку в правой части экрана, чтобы открыть боковую панель управления, и нажмите для сохранения. Чтобы сбросить ранее сделанные настройки зоны детекции движения и установить зону работы этой функции на всю зону видимости камеры, нажмите . Чтобы отменить только что сделанные изменения и выйти без сохранения, нажмите .

На этом же экране настройте другие параметры:

Время записи при детекции движения – от 10 до 300 секунд

Просмотр при движении – включить / выключить отображение на экране монитора видеопотока с камеры, перед которой обнаружено движение. Если эта функция выключена, то при обнаружении движения запись видео / съемка фото будет вестись в фоновом режиме.

Громкость уведомлений о ДД – выберите уровень звукового сигнала при обнаружении движения (**1, 2, 3**) или выключите его.

Пуш-уведомления о ДД – после добавления монитора в приложение СТV Note в этой строке вы сможете включить пуш-уведомления на смартфон о движении, обнаруженном перед одной из подключенных панелей / камер \implies раздел **7.2 Добавление монитора в приложение** (стр. 40).

Видео и фото об обнаружении движения, записанные автоматически, вы сможете просмотреть, нажав на главном экране, или в разделе **События – Детекция движения**.



Видео и фото, записанные вручную (с помощью кнопок и после срабатывания детектора движения, вы сможете просмотреть, нажав на главном экране, или в разделе **События – Записи вручную**.

6.7 Датчики тревоги

При срабатывании датчика тревоги, подключенного к разъему КАМЕРА 1 или КАМЕРА 2, может раздаваться сигнал тревоги (настройте это в пункте меню **Настройки – Устройства – Камера 1 / Камера 2 – Сигнал тревоги**), на экране появится изображение с камеры 1 или 2, монитор активирует видеозапись или съемку фото. Длительность видеозаписи составляет 2 минуты.

Выберите тип датчиков тревоги в пункте меню **Настройки – Устройства – Камера 1 / Камера 2 – Тип датчика: НО** (нормально открытый), **НЗ** (нормально закрытый) или выключите датчики тревоги.





Видео и фото о срабатывании датчиков тревоги, записанные автоматически, вы сможете просмотреть, нажав  на главном экране, или в разделе **События – Детекция движения + Тревога**.

Видео и фото, записанные вручную (с помощью кнопок  и ) после срабатывания датчиков тревоги, вы сможете просмотреть, нажав  на главном экране, или в разделе **События – Записи вручную**.

6.8 Воспроизведение

6.8.1 Категории событий



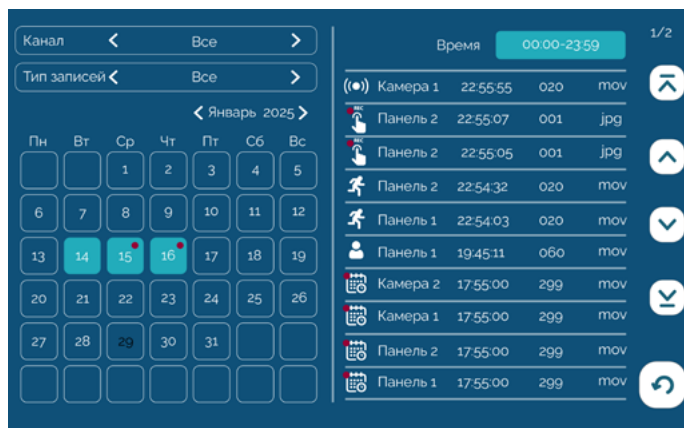

Домофон имеет структурированный архив записей, сделанных по различным событиям. Чтобы просмотреть записанные видеофайлы и фотографии, выберите категорию событий в правой части главного экрана:

-  **Посетители** – записи вызовов с панелей, включая вызовы с голосовыми сообщениями
-  **Детекция движения + Тревога** – записи, сделанные при обнаружении движения и срабатывании датчиков тревоги
-  **Записи вручную** – записи, сделанные пользователем вручную из режима просмотра и во время вызовов, детекции движения, после срабатывания датчика тревоги
-  **Записи по расписанию** – записи, сделанные монитором автоматически по установленному пользователем расписанию (см. раздел **6.10 Запись по расписанию** на стр. 34).

или в главном меню нажмите **События** и выберите интересующий вас **Тип записей** в выпадающем списке. На экране появится такой интерфейс:



На этом экране вы также можете отфильтровать записи по **Каналу** (в ниспадающем списке выберите канал), по дате (выберите дату в календаре) и по времени (нажмите на поле **Время**, введите интервал на виртуальной цифровой клавиатуре в диалоговом окне и нажмите **ОК**).

В правой части экрана появится список выбранных записей. Файлы отсортированы в обратном хронологическом порядке (вверху самые новые, внизу самые старые). В правом верхнем углу экрана указаны текущая страница списка/общее количество страниц в списке. Перемещайтесь по списку стрелками  и , переходите в начало и конец списка, нажимая  и . Новые, ещё не просмотренные файлы отмечены в списке и календаре красным кружком.

6.8.2 Воспроизведение видео / просмотр фото

Для просмотра видео нажмите на название одного из файлов с расширением mov; для просмотра фото нажмите на название одного из файлов с расширением jpg. Начнется воспроизведение видео / просмотр фото. Обратите внимание: файлы воспроизводятся в прямом хронологическом порядке, например, после файла, записанного в 15:20 следующим будет воспроизведен файл, записанный в 15:30.

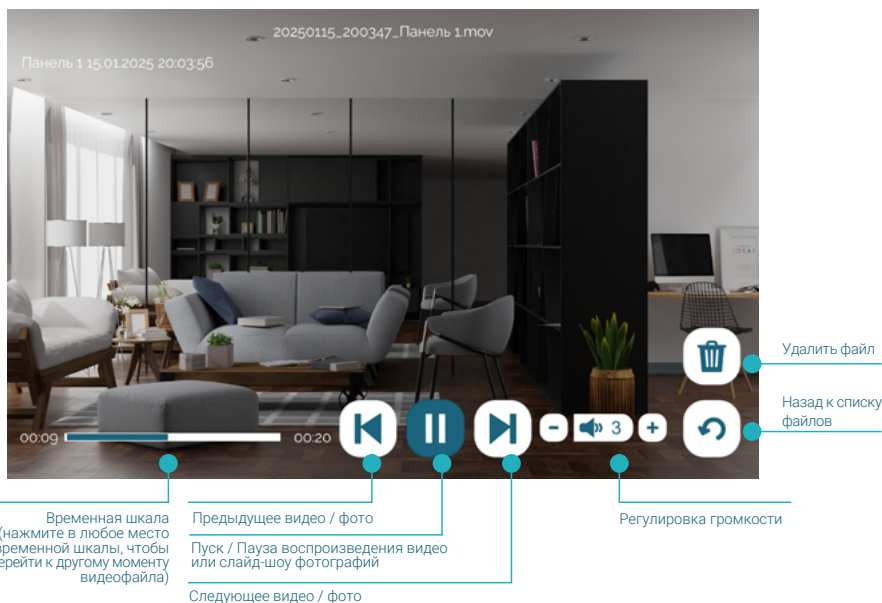

После просмотра нажмите , чтобы вернуться к списку файлов.

6.8.3 Управление файлами

Чтобы удалить ненужный файл, нажмите на его название, удержите палец на экране в течение 2 секунд и отпустите. Появится контекстное меню:



Выберите действие:

Все прочитано – отметить все файлы прочитанными

Удалить – удалить выбранный файл

Удалить все – удалить все файлы в этой категории или нажмите **Отмена**, чтобы вернуться к списку файлов.

6.8.4 Формат названия файлов

Формат названия видеофайлов: ГГГГММДД_ЧЧММСС_[продолжительность видеофайла в секундах]_[название канала]_[тип записи].mov

Формат названия фотографий:

ГГГГММДД_ЧЧММСС_[0001]_[название канала]_[тип записи].jpg

Дата указывается по шаблону ГГГГММДД (год, месяц, день), время – по шаблону ЧЧММСС (часы, минуты, секунды).

Например, файл с названием 20250125_142826_0048_Панель 1_CALL.mov – это видеозапись вызова, совершенного с Панели 1 25.01.2025 в 14:28:26, его продолжительность – 48 секунд.

6.8.5 Папки на карте памяти

На карте памяти записи событий сохраняются в папке *\RECORDS* и ее подпапках:

Manual – события категории Записи вручную

MD_Alarm – события категории Детекция движения + Тревога

Scheduled – записи по расписанию

Visitors – события категории Посетители

6.8.6 Циклическая запись файлов / резервное копирование

Монитор СТV-M5121 Q осуществляет циклическую запись файлов на карту памяти: при ее заполнении удаляются самые старые файлы, на их место записываются новые. Если вам нужно сохранить записи событий, извлеките карту памяти из монитора (в разделе меню **Настройки – Система – Дополнительно** нажмите **Извлечь карту памяти**), подключите ее к ПК с помощью картридера и скопируйте с карты памяти нужные файлы на жесткий диск ПК.

6.9 Фоторамка

Режим фоторамки позволяет воспроизводить слайд-шоу фотографий, когда монитор находится в режиме ожидания.

Скопируйте ваши фотографии в папку `\USER\DigitalFrame` на карте памяти (эту папку монитор создаст автоматически после включения с картой памяти в слоте).

Рекомендуем выбирать для просмотра на мониторе фотографии альбомной ориентации с разрешением 1280×800 (поддерживаются файлы JPG, PNG, BMP).

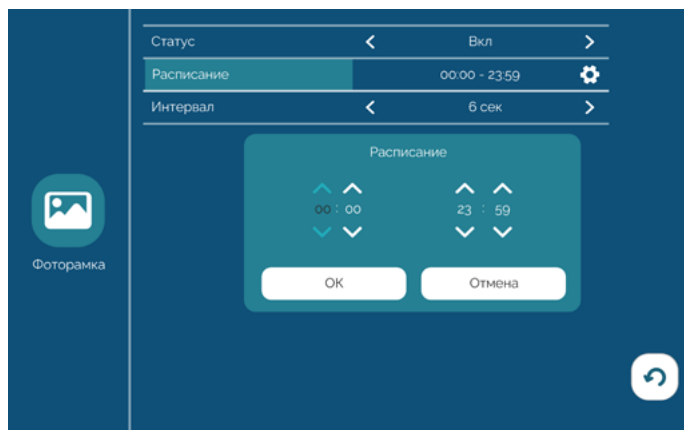

Чтобы включить режим фоторамки, войдите в раздел **Настройки – Фоторамка** из главного меню и выберите **Вкл** в строке **Статус**.

Настройте параметры фоторамки: в строке **Интервал** выберите время показа каждого фото, а в строке **Расписание** – настройте время работы режима фоторамки. Вне выбранного периода монитор не будет показывать фотографии.

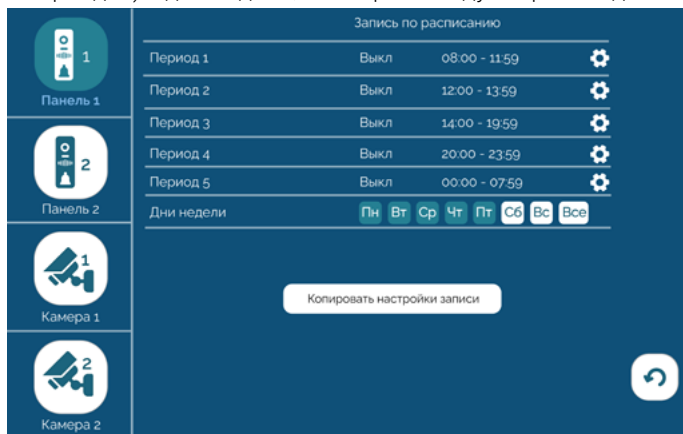

6.10 Запись по расписанию

Монитор СТV-M5121 Q имеет функцию записи видео по расписанию. Чтобы включить запись по расписанию, войдите в раздел меню **Настройки — Запись по расписанию**, на вкладках каналов выберите **Вкл** и установите периоды времени (до 5 периодов) и дни недели, в которые следует производить запись.

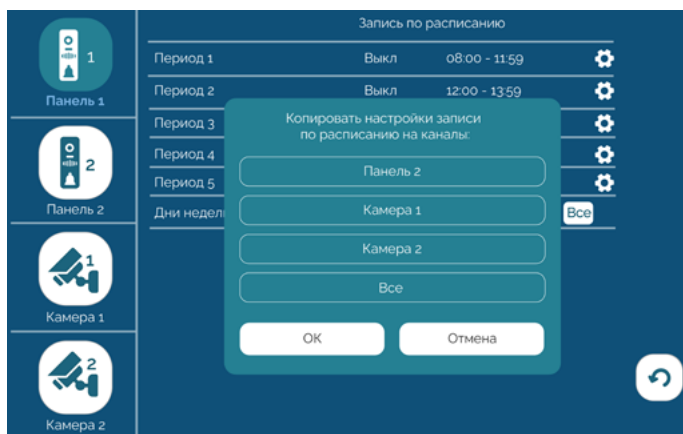

Если вы хотите, чтобы запись велась по нескольким подключенным каналам в одно и то же время, настройте расписание для канала Панель 1, нажмите **Копировать настройки записи** и выберите каналы для копирования настроек.



Во время записи по расписанию в режиме мультиэкрана и полноэкранным режиме просмотра рядом со значком  отображается значок .

Записи по расписанию имеют длительность 5 минут.

Чтобы просмотреть эти записи, нажмите  на главном экране или в разделе **События** выберите тип записей **Записи по расписанию**.

7. МОБИЛЬНОЕ ПРИЛОЖЕНИЕ CTV HOME

Монитор видеодомофона CTV-M5121 Q можно подключить к сети Интернет двумя способами: с помощью кабеля Ethernet или через беспроводное соединение Wi-Fi. Вы сможете управлять домофоном со своего смартфона с операционной системой Android или iOS через мобильное приложение CTV Home или Smart Life.

7.1 Установка приложения, регистрация аккаунта

Бесплатное приложение CTV Home доступно для скачивания в Google Play, Apple Store и AppGallery.

AppGallery



Apple Store



Google Play



apk-файл



ВНИМАНИЕ

Если у вас уже установлено приложение CTV Home, обновите его для корректной работы.

После установки откройте приложение, примите пользовательское соглашение, и вы увидите такой экран:

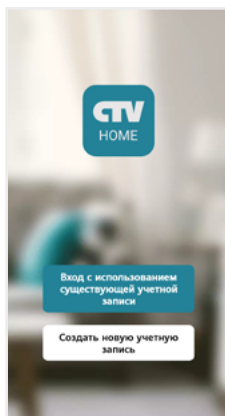

Если у вас нет учетной записи СТV, нажмите **Создать новую учетную запись**, выберите страну, введите ваш адрес электронной почты и нажмите **Получить проверочный код**.

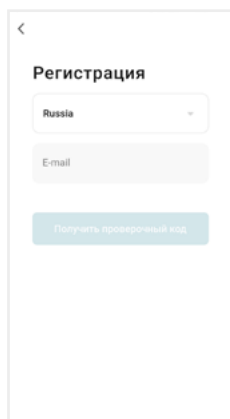

На ваш адрес будет выслано письмо от отправителя [СТV Home] с темой «СТV Home Код подтверждения регистрации», в котором вы найдете шестизначный проверочный код. Введите этот код в приложении.

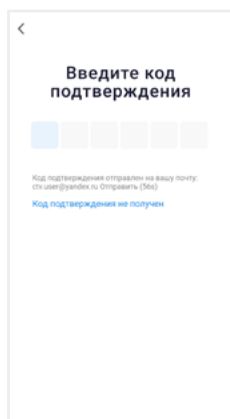

Если вы не получили письмо, проверьте папку Спам. Вы также можете нажать в приложении **Код подтверждения не получен**, чтобы сервер отправил вам письмо с кодом повторно.

На следующем экране установите пароль вашей учетной записи. Вы можете использовать заглавные и строчные латинские буквы, цифры и специальные символы. Длина пароля: 6-20 символов.



На следующем экране подтвердите разрешение **Доступ к данным**. Это необходимо приложению для корректной работы. Нажмите **Перейти в приложение**.

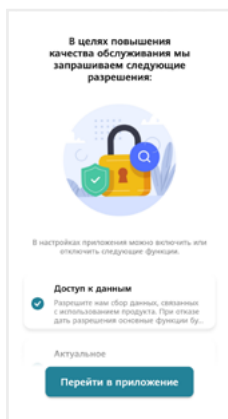

Если у вас уже есть аккаунт CTV Home, нажмите **Вход с использованием существующей учетной записи**, на следующем экране выберите страну и введите адрес электронной почты и пароль, нажмите **Войти**.

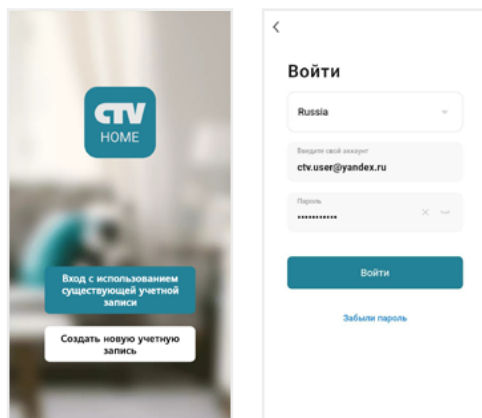

Если вы забыли пароль, нажмите кнопку **Забыли пароль** и на следующем экране введите адрес электронной почты и нажмите **Получить проверочный код**. На вашу почту будет выслано письмо от отправителя [CTV Home] с темой «CTV Home Код подтверждения для сброса пароля» с шестизначным кодом. Введите этот код в приложении и задайте новый пароль, чтобы восстановить доступ к вашему аккаунту.

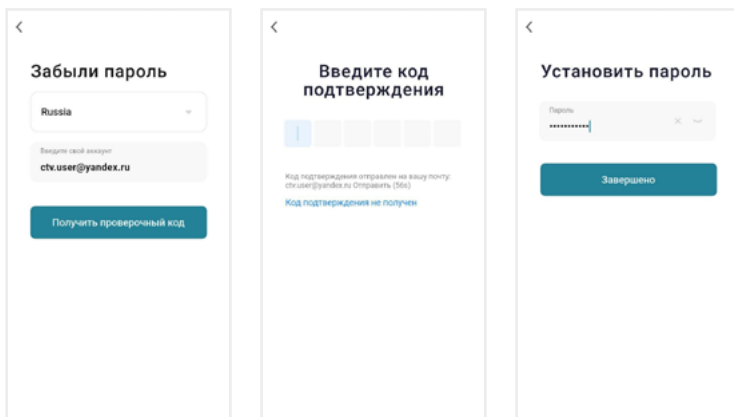

Регистрация в приложении завершена, вы увидите главный экран:

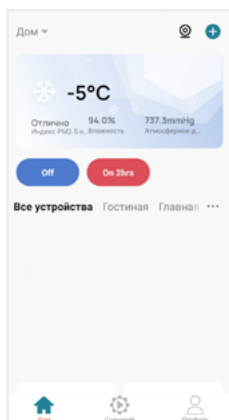

Дом – список устройств, добавленных в приложение

Умные сценарии – настройка сценариев работы подключенных устройств

Профиль – настройки учетной записи пользователя, настройки приложения STV Home, управление группами устройств, центр сообщений



ВНИМАНИЕ

После установки и регистрации сверните приложение STV Home, перейдите в настройки смартфона и предоставьте приложению STV Home все запрошенные разрешения: это необходимо для корректной работы приложения.

7.2 Добавление монитора в приложение

Рекомендуем выбрать проводной способ подключения монитора к сети при помощи кабеля Ethernet (который следует проложить от роутера к месту установки монитора заранее). При Wi-Fi подключении могут возникнуть проблемы, связанные с нестабильной работой роутера и ограниченной зоной его покрытия.

Подключите смартфон к точке доступа Wi-Fi диапазона 2.4 ГГц. Современные роутеры и точки доступа могут поддерживать два диапазона Wi-Fi: 2.4 ГГц и 5 ГГц. Активируйте в роутере точку доступа диапазона 2.4 ГГц и подключите к ней свой смартфон.



ВНИМАНИЕ

Связь с монитором по сети является дополнительной функцией и не может быть гарантирована во всех случаях, так как зависит от многих условий: качества канала связи, промежуточного сетевого оборудования, марки и модели мобильного устройства, версии операционной системы и т. п.

7.2.1 Проводной способ

Перед подключением убедитесь, что в локальной сети присутствует роутер с включенной функцией сервера DHCP (для автоматического присвоения IP-адресов). Только в этом случае монитор автоматически получит IP-адрес из подсети роутера.

1. Выключите питание монитора и соедините Ethernet-кабелем разъем «Сеть» монитора и LAN-порт роутера при помощи коннектора из комплекта, как показано \implies в разделе **4.1 Подключение** на стр. 8. Обратите внимание: во время добавления монитора в приложение ваш смартфон должен быть подключен по Wi-Fi к точке доступа 2.4 ГГц этого же роутера.
2. Подайте питание на монитор и дождитесь загрузки.

3. В меню монитора перейдите в раздел **Настройки – Система – Сеть**, в строке **Тип подключения** выберите **Проводное** и подтвердите перезагрузку монитора. Проверьте, что статус подключения к сети Интернет изменился на .

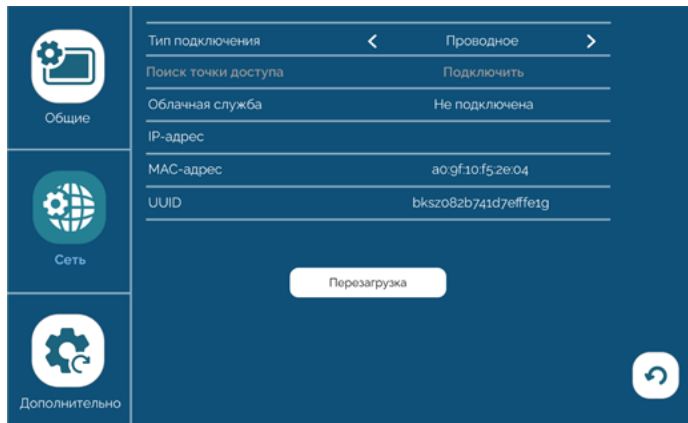

4. Откройте приложение CTV Home, в правом верхнем углу нажмите на значок **+**, затем **Добавить устройство**. На следующем экране в разделе **Поиск устройства** появится значок монитора. Нажмите **Выбрать**. Затем на экране **Добавить устройство** дождитесь завершения сопряжения и нажмите **ОК**.

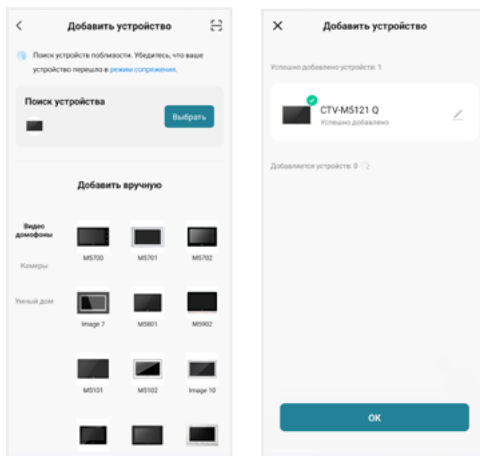

7.2.2 Беспроводной способ

Что может повлиять на успешность добавления монитора в приложение беспроводным способом:

- + расположение смартфона и монитора в зоне уверенного приема сигнала от роутера, высокий уровень сигнала Wi-Fi
 - модель вашего роутера (некоторые старые модели роутеров не поддерживают беспроводное подключение)
 - другие умные устройства с модулем Wi-Fi вблизи смартфона и монитора: рекомендуем отключить их на время добавления монитора в приложение
1. Подключите смартфон к точке доступа Wi-Fi диапазона 2.4 ГГц, включите геолокацию и разрешите приложению СТV Home доступ к геолокации.
 2. Подайте питание на монитор и дождитесь загрузки.
 3. Войдите в меню, раздел **Настройки – Система – Сеть**, выберите **Wi-Fi** в строке в строке **Тип подключения** и подтвердите перезагрузку монитора. Затем повторно войдите в этот раздел, нажмите  в строке **Поиск точки доступа**, на следующем экране выберите точку доступа вашего роутера частотой 2.4 ГГц, введите пароль и нажмите **Подключиться**.

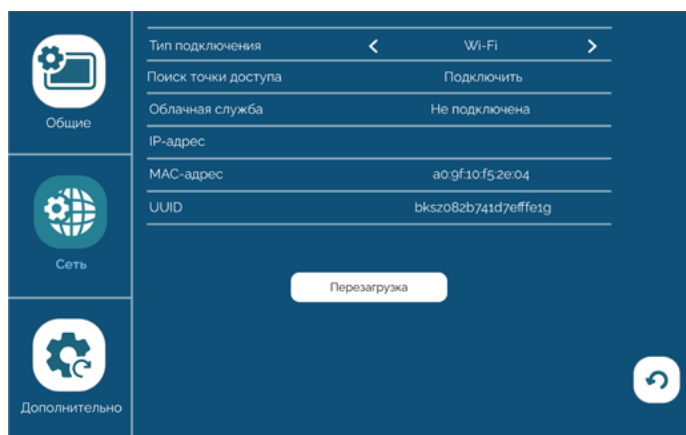

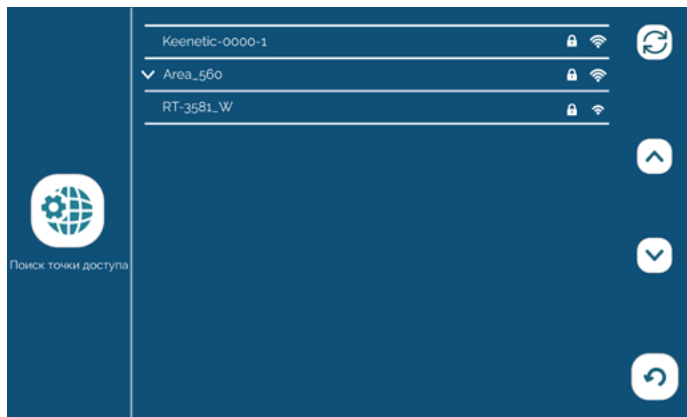



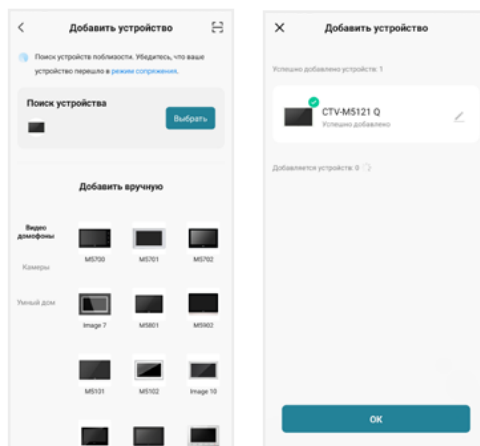

4. Откройте приложение CTV Home, в правом верхнем углу нажмите на значок **+**, затем **Добавить устройство**. На следующем экране в разделе **Поиск устройства** появится значок монитора. Нажмите **Выбрать**. Затем на экране **Добавить устройство** дождитесь завершения сопряжения и нажмите **ОК**.





- 4*. Альтернативный способ добавления монитора в приложение: после подключения монитора к точке доступа вашего роутера откройте приложение CTV Home, в правом верхнем углу нажмите на значок **+**, затем **Сканировать QR-код**. Разрешите приложению доступ к камере, наведите камеру на QR-код в разделе меню монитора **Настройки** — **Система** — **Сеть**, дождитесь завершения сопряжения и нажмите **ОК**.

Статусы подключения к сети

-  проводное подключение отсутствует
-  проводное подключение установлено
-  беспроводное подключение отсутствует
-  беспроводное подключение установлено

Статус подключения к приложению СТV Home

-  Подключение установлено
-  Подключение отсутствует



ВНИМАНИЕ

После добавления в приложение монитор автоматически привязывается к аккаунту пользователя СТV Home, и его нельзя добавить в другой аккаунт до тех пор, пока он не будет удален из этого. Аккаунт пользователя, к которому привязан монитор, считается основным, то есть принадлежащим владельцу устройства.

Владелец устройства может дать ограниченный доступ к монитору другим пользователям, используя раздел **Общий доступ к устройствам** в настройках монитора в приложении СТV Home ⇒ **7.4.1 Общий доступ к монитору** (стр. 49), или полный доступ, используя раздел **Управление домом** на вкладке **Профиль** ⇒ **7.9 Создание группы устройств / Управление домом** (стр. 56).

7.3 Главный экран монитора / режим просмотра

После добавления устройства приложение перейдет на главный экран монитора и автоматически откроет видеопоток с подключенной панели 1:





ВНИМАНИЕ

В целях обеспечения безопасности людей, находящихся в помещении, где установлен монитор, в СТV-M5121 Q реализован принцип приоритета монитора над смартфоном: пользователь монитора может в любой момент открыть режим просмотра с любой из подключенных камер, а пользователи смартфонов могут получить доступ к видео только тогда, когда монитором не пользуются, и он находится в режиме ожидания.

Это реализовано следующим образом: если пользователь монитора открывает режим просмотра, когда он открыт в приложении, на экране монитора появляется диалоговое окно:

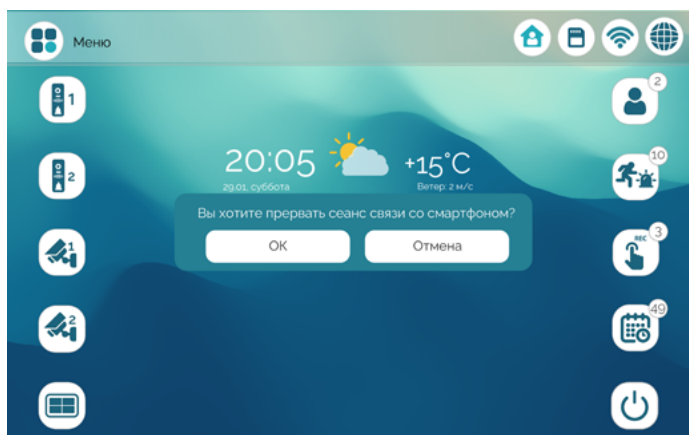

Пользователь монитора может прервать сеанс связи монитора со смартфоном, открыть режим просмотра и получить доступ ко всем функциям и разделам меню монитора. В этом случае в приложении появится уведомление:

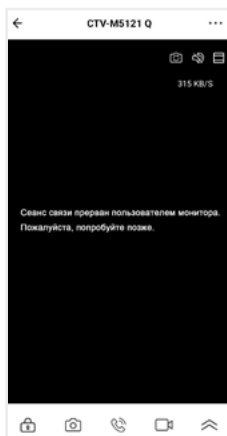

Пользователь смартфона сможет вновь открыть режим просмотра, когда монитор перейдет в режим ожидания. Аналогичное уведомление будет отображено в приложении, если в момент попытки открыть видео в приложении монитором пользуются, то есть он находится не в режиме ожидания.

На главном экране монитора расположены следующие элементы управления:

 – Переключить канал (вы можете переключиться на любой подключенный канал, а также изменить названия каналов)

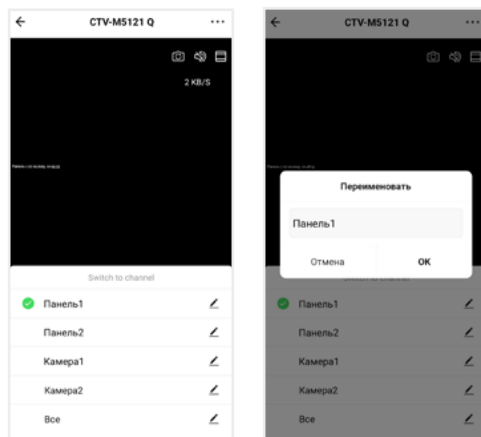



 – Включить / выключить звук с вызывной панели

 – Изменить масштаб изображения

 – Открыть управляемый замок

 – Сделать фото текущего изображения и сохранить его в памяти смартфона

 – Включить передачу звука со смартфона на вызывную панель для сеанса аудиосвязи с посетителем (автоматически включится звук с вызывной панели из динамика смартфона). Повторное нажатие  завершит разговор.

 – Записать видео и сохранить его в памяти смартфона

 – Открыть расширенное меню

Увеличить / уменьшить масштаб изображения можно щипковым жестом: сжать или растянуть, касаясь экрана двумя пальцами одновременно.

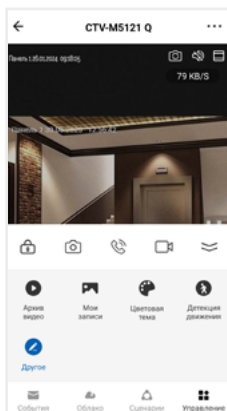

В расширенном меню на вкладке **Управление** вы сможете:

- ▶ **Архив видео** – просмотреть видеозаписи, сохраненные на карте памяти, вставленной в слот монитора
- ▶ **Мои записи** – просмотреть видео и фото, созданные в приложении СТV Home на смартфоне
- ▶ **Цветовая тема** – выбрать светлую / темную тему приложения
- ▶ **Детекция движения** – включить / выключить детекцию движения перед камерами вызывных панелей и дополнительными камерами.

Другое – добавление виджетов других камер на панель управления СТV-M5121 Q в приложении (не поддерживается)

Перейдите на вкладку **События**, чтобы просмотреть список недавних событий, зафиксированных монитором. Вы можете нажать на событие, чтобы просмотреть изображение с камеры или панели и отправить его по сети . Нажмите **Все события**, чтобы перейти к полному списку событий, в котором вы можете отфильтровать события по дате и типу.

В дальнейшем для начала сеанса связи с монитором (входа в режим просмотра видеопотока с подключенных к монитору камер в режиме онлайн) нажмите на ярлык с названием монитора **СТV-M5121 Q**. По умолчанию при входе в режим просмотра отображается видеопоток с последнего просмотренного канала. Чтобы завершить сеанс связи и выйти на главный экран приложения, нажмите  в левом верхнем углу экрана.

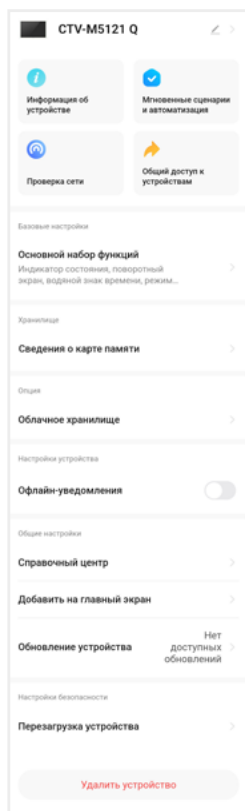

7.4 Настройки монитора

Нажмите *** в правом верхнем углу главного экрана монитора, чтобы перейти к настройкам монитора в приложении.

Здесь вы можете:

STV-M5121 Q – изменить свойства монитора: значок (сделайте фото или выберите изображение из альбома), изменить название монитора в приложении, выбрать помещение, в котором установлен монитор;

Информация об устройстве – просмотреть информацию об устройстве (владелец, IP-адрес, ID устройства, часовой пояс, уровень сигнала Wi-Fi);

Мгновенные сценарии и автоматизация – управлять сценариями и автоматизацией (для этого нужно предварительно создать сценарии на вкладке **Сценарии**);

Проверка сети – тест подключения к монитору, уровня сигнала Wi-Fi, состояния сетевого подключения;

Общий доступ к устройствам – настроить общий доступ к монитору;

Основной набор функций – включить или выключить наложение на видео и фото штампа с названием канала, даты и времени;

Сведения о карте памяти – просмотреть информацию о карте памяти, вставленной в слот монитора, и отформатировать ее.



ВНИМАНИЕ

При форматировании карты памяти все сохраненные на ней файлы будут удалены!

Облачное хранилище – временно недоступно;

Офлайн-уведомления – включить / выключить пуш-уведомления через 30 минут после потери монитором подключения к сети Интернет;

Справочный центр – прочитать ответы на часто задаваемые вопросы по использованию монитора и задать свой вопрос службе поддержки;

Добавить на главный экран – добавить виджет монитора на рабочий стол вашего смартфона;

Обновление устройства – удалённое обновление ПО монитора;

Перезагрузка устройства – перезагрузить монитор;

Удалить устройство – удалить монитор из приложения.

7.4.1 Общий доступ к монитору

Чтобы предоставить общий доступ к монитору в приложении, нажмите *******, выберите пункт **Общий доступ к устройствам**, нажмите **Предоставить общий доступ для учетной записи STV Home**, выберите страну и электронную почту человека, которому вы хотите предоставить доступ. Нажмите **Завершить**.

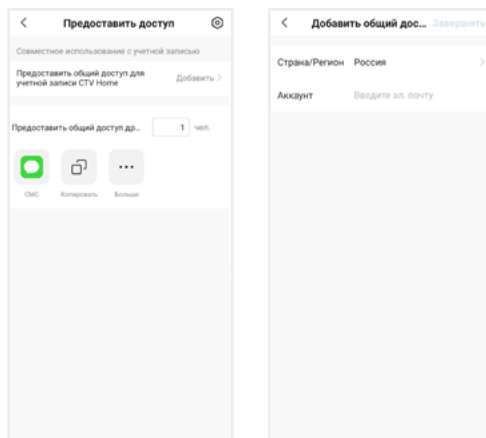

На электронную почту должен быть предварительно зарегистрирован аккаунт STV Home. Если у этого человека на смартфоне установлено приложение STV Home с аккаунтом, зарегистрированным на указанную вами почту, он получит уведомление в Центре сообщений STV Home о том, что вы предоставили ему доступ к монитору:

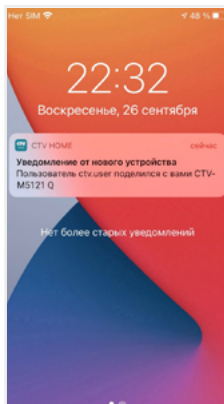

Такой вид общего доступа не позволяет участнику открывать управляемый замок и управлять функцией детекции движения. Для предоставления полного доступа к монитору используйте функцию **Управление домом** ⇒

7.9 Создание группы устройств / Управление домом на стр. 56.

Чтобы ограничить время предоставленного общего доступа или отменить общий доступ к монитору, на странице **Общий доступ к устройствам** нажмите на пользователя и на следующем экране выберите **Срок действия** или **Отменить общий доступ**.

7.4.2 Создание виджета на рабочем столе смартфона

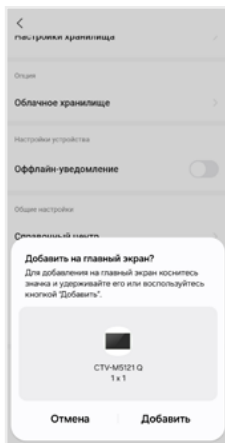
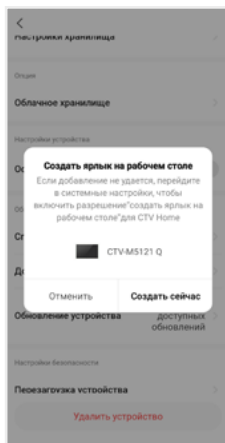

На главном экране монитора нажмите **•••**, выберите пункт **Добавить на главный экран**, нажмите **Создать сейчас**, затем **Добавить**. На рабочем столе смартфона появится виджет монитора **СТV-M5121 Q**. Нажимайте этот значок, чтобы в одно касание переходить с рабочего стола на главный экран монитора в приложении СТV Home.





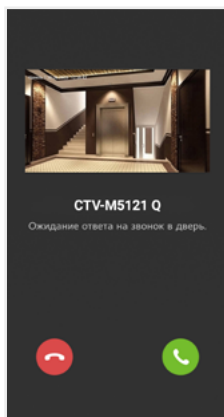

7.5 Ответ на вызов в приложении

При поступлении вызова с панели на ваш смартфон поступит пуш-уведомление. В зависимости от модели смартфона, установленной на нем операционной системы, настроек автозапуска и уведомлений, состояния смартфона в момент вызова пуш-уведомление может отображаться в полноэкранном режиме с фото, сделанным с камеры панели, или в виде баннера, со звуком и/или вибросигналом.



Чтобы ответить на вызов, нажмите  (в полноэкранном режиме) или нажмите на баннер, и после открытия в приложении видеопотока нажмите , чтобы начать диалог с посетителем.

Если вы отклоните вызов на смартфоне, монитор продолжит воспроизводить мелодию в течение периода, установленного в строке **Длительность звонка** в настройках данной вызывной панели.

После принятия вызова в приложении вы сможете начать разговор с посетителем (повторное нажатие  завершит аудиосвязь), сделать фото , или записать видео , открыть управляемый замок  и т. д. (полный список функций главного экрана монитора ⇒ **7.3 Главный экран монитора / режим просмотра** на стр. 44).



ВНИМАНИЕ

При ответе на входящий вызов со смартфона на мониторе прекратит звучать мелодия вызова, монитор перейдет в режим ожидания, и пользователь монитора не сможет ответить на вызов. Для более удобного использования в мониторе предусмотрена функция **Задержка пуш-уведомлений** ⇒ **7.6 Настройка пуш-уведомлений, задержка уведомлений** (стр. 52).

После завершения ответа на вызов с панели нажмите , чтобы выйти на главный экран приложения СТV Home.

7.6 Настройка пуш-уведомлений, задержка уведомлений

Чтобы получать пуш-уведомления от приложения СТV Home, в настройках смартфона разрешите приложению автозапуск и работу в фоновом режиме. Перейдите на вкладку **Профиль**, нажмите  в правом верхнем углу, затем выберите **Уведомления от приложения** и проверьте, что включены все типы уведомлений.

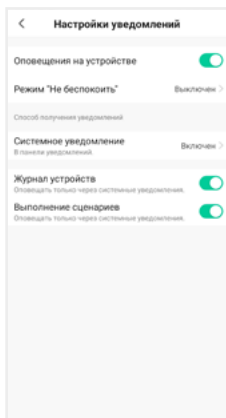

На этом экране вы также можете настроить работу пуш-уведомлений по расписанию (режим **Не беспокоить**).

Отключить пуш-уведомления от приложения СТV Home можно в настройках смартфона в разделе **Приложения – СТV Home – Уведомления**.

Чтобы предоставить пользователю монитора приоритет при поступлении звонка с вызывной панели, в мониторе предусмотрена функция **Задержка пуш-уведомлений**. Войдите в подраздел меню монитора **Настройка – Система** и установите значение в строке **Задержка пуш-уведомлений** (от 5 до 30 секунд или **Выкл**).

Например, при установке значения этого параметра 15 секунд пуш-уведомление поступит на смартфон на 15 секунд позднее, чем начнет звучать мелодия вызова на мониторе. Таким образом, у пользователя монитора (человека, который находится дома) будет на 15 секунд больше на то, чтобы ответить на звонок посетителя.

Если вы хотите, чтобы пуш-уведомления поступали на смартфон без задержки, выберите в строке **Задержка пуш-уведомлений** значение **Выкл**.

Примечание

 Вследствие низкой скорости мобильного интернета, аппаратного обеспечения смартфона, других факторов пуш-уведомления на смартфон могут поступать с задержкой 2-3 секунды, даже если в параметре **Задержка пуш-уведомлений** выбрано значение **Выкл**.

7.7 Детекция движения в приложении

Приложение СТV Home позволяет управлять функцией детекции движения со смартфона. На главном экране монитора в приложении откройте расширенное меню, нажмите , чтобы включить или выключить функцию на активном канале. В меню монитора в приложении *** – **Настройка детекции движения** можно выбрать уровень чувствительности детекции движения (высокий, средний или низкий) и настроить график работы этой функции.

При обнаружении движения перед камерами на смартфон могут поступать пуш-уведомления. Перейдите в раздел меню **Настройки – Устройства** и в строке **Пуш-уведомления о ДД** установите значение **Вкл** на вкладках тех панелей или камер, по которым вы хотите получать уведомления. Уведомления о движении приходят на смартфон в виде баннеров. Нажмите на баннер, чтобы открыть приложение, просмотреть видеопоток с данной камеры, прослушать звук с микрофона вызывной панели, включить аудиосвязь, сделать фото или записать видео.

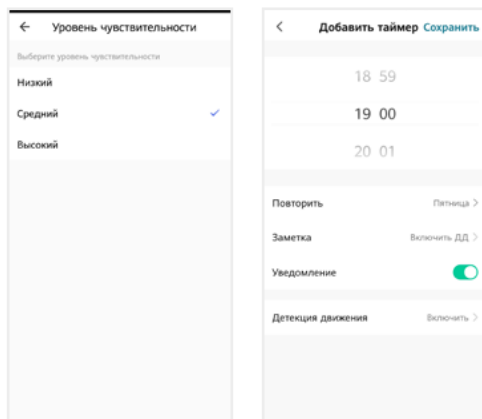



При включении / выключении детекции движения в приложении функция включается для того канала, который был открыт в режиме просмотра перед входом в меню. При изменении параметра **Детекция движения** в приложении изменятся и параметры ДД в настройках монитора.

7.8 Воспроизведение видеозаписей и просмотр фото в приложении

7.8.1 Мои записи

Чтобы просмотреть видео и фото, сделанные в приложении вручную и сохраненные в вашем смартфоне, откройте расширенное меню монитора и нажмите **Мои записи**. Файлы отсортированы в обратном хронологическом порядке, с указанием даты. В левом нижнем углу эскизов видеозаписей указана продолжительность видеофайлов.

Нажмите на эскиз, чтобы просмотреть фото или видео. На экране воспроизведения вы можете поставить воспроизведение на паузу, воспользоваться временной шкалой для перехода к другому моменту видеофайла, удалить файл  или отправить его через мессенджер или почтовое приложение .

7.8.2 Архив видео

Вы также можете просмотреть в приложении записи, сделанные на мониторе и сохраненные на карте памяти монитора. Для этого в расширенном меню нажмите **Архив видео**. Запустится воспроизведение видеозаписей, начиная с самой ранней за текущий день.

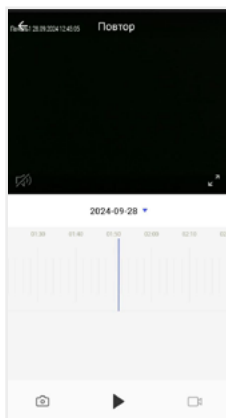

 – Включить / выключить звук

 – Включить / выключить полноэкранный режим просмотра

2024-09-28 ▾ – Выбрать дату записи



 – Временная шкала

 – Сделать снимок экрана

 – Пуск / Пауза

 – Начать / остановить запись видео с экрана

В календаре выберите дату (дни, за которые на карте памяти есть записи, выделены черным шрифтом), и приложение автоматически запустит воспроизведение хронологически первой записи за этот день. Вы можете перемещаться по временной шкале, проводя по ней влево и вправо, чтобы посмотреть записи, сделанные в другие часы этого дня (периоды с записями выделены на шкале синим цветом). Посередине шкалы находится курсор текущего момента воспроизведения. Шкалу времени можно масштабировать: щипковым жестом сжать или растянуть, касаясь экрана двумя пальцами одновременно.

Если вам нужно сделать скриншот с экрана или вырезать более короткий отрезок видео, нажмите соответственно  или . Эти вновь созданные файлы будут сохранены в памяти смартфона, вы сможете просмотреть их в разделе  **Мои записи** и при необходимости отправить их через мессенджеры или по электронной почте.

7.9 Создание группы устройств / Управление домом

Подключенные устройства в приложении СТV Home можно объединять в группы (дома) для автоматизированного управления и более удобного предоставления общего доступа к ним членам семьи.

При подключении к приложению устройства по умолчанию добавляются в дом с названием **«Мой дом»**. На главном экране приложения перейдите на вкладку **Профиль** и нажмите **Управление домом**. Нажмите **Мой дом...**, чтобы перейти к настройкам дома.

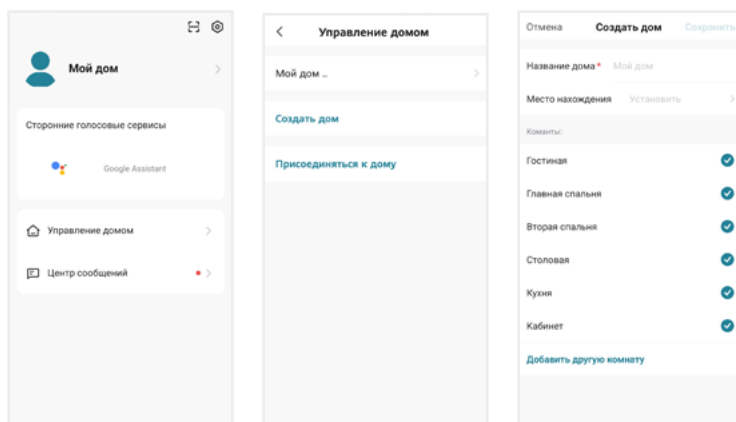

На этом экране вы можете задать название дома, определить его местоположение (для этого включите геолокацию в настройках смартфона), отредактировать список помещений в доме, настроить разрешения для администратора дома и обычных участников.

Чтобы предоставить членам семьи доступ ко всем устройствам в доме, нажмите **Добавить участников**, во всплывающем окне выберите **Аккаунт приложения** и на следующем экране введите имя, страну и электронную почту человека, которому вы хотите предоставить доступ:

В поле ниже выберите статус данного участника: администратор или обычный участник. Если на смартфоне этого человека установлено приложение СТV Home с аккаунтом, зарегистрированным на указанную вами электронную почту, он получит уведомление.

Для получения доступа к устройствам дома участник должен на своем смартфоне в приложении СТV Home перейти на вкладку **Профиль – Управление домом**, нажать на название дома и принять приглашение:



Чтобы удалить участника, перейдите на экран **Настройки дома**, нажмите на имя участника и затем **Удалить участника**. Чтобы удалить себя из группы управления домом, участник может перейти на экран **Управление домом**, нажать на название дома и затем **Удаление дома**.

Чтобы получить доступ к управлению домом, созданным членом вашей семьи, нажмите **Присоединиться к дому** и введите код приглашения, полученный от владельца / администратора дома.

Если вы хотите управлять несколькими домами с одного смартфона, выберите на экране **Управление домом** пункт **Создать дом** и следуйте инструкциям в приложении.





ВНИМАНИЕ

При удалении дома из приложения будут удалены все устройства этого дома, их данные, информация обо всех участниках этого дома и предоставленном им общем доступе.

7.10 Центр сообщений

В приложении CTV Home есть **Центр сообщений**, в котором хранятся журналы с записями о произошедших событиях. Перейдите на вкладку **Профиль** и нажмите **Центр сообщений**, чтобы просмотреть эти журналы.

-  – журнал тревожных событий (вызовов с панелей, обнаружения движения перед камерами, срабатывании датчиков тревоги)
-  – журнал операций с «домом», журнал добавления и удаления устройств, предоставления общего доступа к устройствам
-  – журнал сообщений о подключении мобильных устройств, действий с аккаунтом пользователя, информация о выполнении сценариев

При необходимости вы можете выборочно удалять события из этих журналов.

Нажмите , чтобы настроить уведомления приложения. Здесь можно включить / выключить все уведомления или уведомления по одной из категорий (**Журнал устройств**, **Выполнение сценариев**).

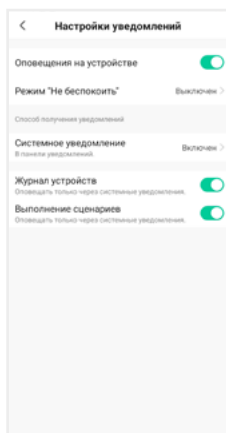

7.11 Обновление ПО через приложение



ВНИМАНИЕ

Для обновления ПО монитора через приложение в слот монитора должна быть вставлена карта памяти, отформатированная в мониторе (см. раздел 5.4.3 Форматирование карты памяти на стр. 14). Не выключайте питание монитора и не извлекайте карту памяти до завершения процедуры обновления.

При открытии видео с панелей и камер в приложении CTV Home на экране смартфона может появиться такое всплывающее окно:

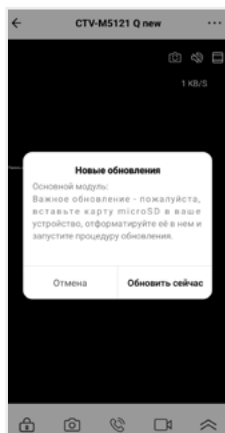

Это означает, что для вашего монитора есть новая версия ПО. Нажмите **Обновить сейчас** и затем на следующих экранах **Обновить** и **Начать обновление**.

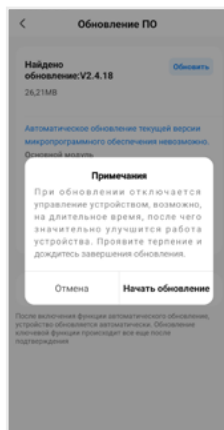
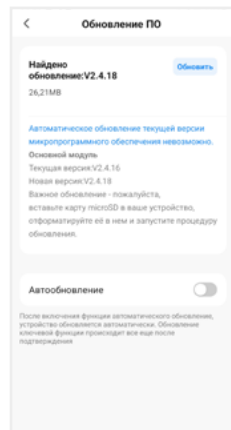

На экранах смартфона и монитора будет отображаться шкала прогресса обновления, по завершении обновления монитор перезагрузится, в приложении откроется экран монитора, появится уведомление **Успешно обновлено**, поступит пуш-уведомление об успешном обновлении.

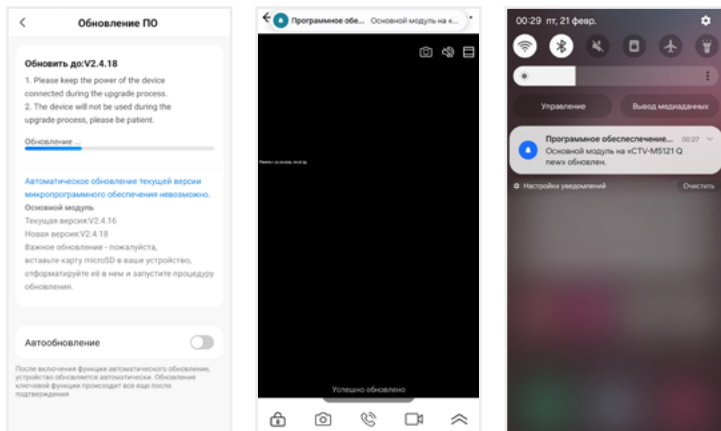

Рекомендуем устанавливать новые версии ПО, чтобы получить доступ к новым функциям и обеспечить стабильную работу устройства.

7.12 Удаление монитора из приложения

Чтобы удалить монитор из приложения, в списке устройств нажмите и удержите палец на его названии в течение 2 секунд. Откроется экран удаления устройств:

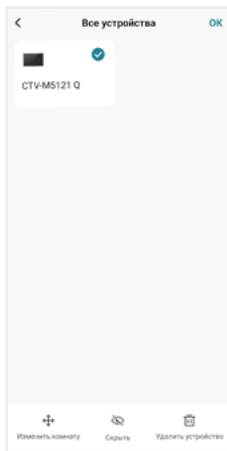

Выберите, какие устройства вы хотите удалить, и подтвердите эту операцию. При удалении монитора из приложения он автоматически перезагрузится, вновь станет активным параметр **Тип подключения** в разделе меню **Настройки – Система – Сеть**, и вы сможете добавить монитор в приложение на другом смартфоне.

Другой способ удалить монитор из приложения: в меню монитора перейдите в раздел **Настройки – Система – Сеть**, нажмите **Отвязать монитор** и подтвердите эту операцию. Монитор перезагрузится и станет доступен для нового добавления в приложение.



ВНИМАНИЕ

Если монитор добавлен в приложение, он заблокирован для новых подключений по сети, но вы можете представить общий доступ к монитору, чтобы им могли пользоваться люди, которым вы доверяете ⇒ 7.4.1 Общий доступ к монитору (стр. 49) и 7.9 Создание группы устройств / Управление домом (стр. 56).

8. НАСТРОЙКИ МОНИТОРА

8.1 Система

Общие	Язык	Русский / Английский
	Дата и время	Сетевое / Вручную
	Звук при касании	Вкл / Выкл
	Приоритет мультиэкрана	Вкл / Выкл
	Главный экран	Вкл / Выкл
	Заставка	Вкл / Выкл
	Погода на экране	Вкл / Выкл
	Город	
	Подсветка панели	Вкл / Выкл
	ГС «Дверь открыта»	Вкл / Выкл
	Пуш-уведомления о вызовах	Вкл / Выкл
	Задержка пуш-уведомлений	Выкл / 5 / 10 / 15 / 20 / 25 / 30 сек
	Сеть	Тип подключения
Поиск точки доступа*		Подключить
Облачная служба		Подключена / Не подключена
IP-адрес		
MAC-адрес		
UUID		
	Перезагрузка / Отвязать монитор	
Дополнительно	Перезагрузка	OK / Отмена
	Сброс настроек	OK / Отмена
	Форматирование карты памяти	OK / Отмена
	Обновление ПО	OK / Отмена

* только для режима Wi-Fi

8.2 Устройства

Панель 1 / Панель 2	Статус	Вкл (для Панели 1), Вкл / Выкл (для Панели 2)	
	Видеоформат	АНД1080 / АНД720 / CVBS / Авто	
	Тип записи	Видео / Фото	
	Автоответчик	Выкл / 30 / 60 / 120 сек	
	Детекция движения (ДД)	Человек / Движение / Выкл	
	Чувствительность ДД	Высокая / Средняя / Низкая	
	Область детекции движения	Задать	
	Время записи при ДД	10 / 15 / 20 / 40 / 60 / 120 / 180 / 240 / 300 сек	
	Просмотр при движении	Выкл / Вкл	
	Громкость уведомлений о ДД	1 / 2 / 3 / Выкл	
	Пуш-уведомления о ДД	Вкл / Выкл	
	Время реле	1 / 2 / (шаг 1 сек) / 10 сек	
	Камера 1 / Камера 2	Статус	Вкл / Выкл
		Видеоформат	АНД1080 / АНД720 / CVBS / Авто
Тип записи		Видео / Фото	
Детекция движения (ДД)		Человек / Движение / Выкл	
Чувствительность ДД		Высокая / Средняя / Низкая	
Область детекции движения		Задать	
Время записи при ДД		10 / 15 / 20 / 40 / 60 / 120 / 180 / 240 / 300 сек	
Просмотр при движении		Выкл / Вкл	
Громкость уведомлений о ДД		1 / 2 / 3 / Выкл	
Пуш-уведомления о ДД		Вкл / Выкл	
Тип датчика		НО / НЗ / Выкл	
Сигнал тревоги	1 / 2 / Выкл		

8.3 Звонки

	Включить режим «Ночь» / Отключить режим «Ночь»	
День / Ночь	Расписание	00:00-23:59
	Длительность звонка	5 / 10 / 15 / 20 / 30 сек
	Тип мелодии	Стандартная / Пользовательская
	Мелодия	1 / 2 / 3 / ... / 8
	Громкость звонка	1 / 2 / 3 / 4 / 5 / 6 / 7 / 8 / 9 / 10 / Выкл
	Громкость на панели	1 / 2 / 3 / 4 / 5 / 6 / 7 / 8 / 9 / 10 / Вкл

8.4 Запись по расписанию

Период 1	Выкл 08:00-11:59
Период 2	Выкл 12:00-13:59
Период 3	Выкл 14:00-19:59
Период 4	Выкл 20:00-23:59
Период 5	Выкл 00:00-07:59
Дни недели	Пн / Вт / Ср / Чт / Пт / Сб / Вс / Все
Копировать настройки записи	Панель 2 / Камера 1 / Камера 2 / Все

8.5 Фоторамка

Статус	Вкл / Выкл
Расписание	00:00-23:59
Интервал	5 / 10 / 15 / 20 / 30 секунд

Жирным шрифтом выделены значения, установленные по умолчанию.

9. ТЕХНИЧЕСКИЕ ХАРАКТЕРИСТИКИ

ПАРАМЕТР	ЗНАЧЕНИЕ
Дисплей	10" IPS LCD, сенсорный
Разрешение дисплея	1280×800
Источники видео в системе	4 (2 панели и 2 камеры)
Видеоформат	AHD (720P, 1080P), CVBS
Разрешение видео	1920×1080
Режим аудиосвязи	Полудуплекс
Продолжительность беседы	до 120 сек
Запись фото и видео	вручную, при вызове с панели, при движении, при обнаружении человека, при тревоге, по расписанию
Синхронная запись по 4 каналам	при движении, при обнаружении человека, по расписанию
Поддержка карт памяти	microSD class 10 и выше, до 512 ГБ
LAN	100 Мбит/с
Wi-Fi	IEEE 802,11 b/g/n
Потребляемая мощность	Не более 20 Вт
Питание	АС 100-240 В либо 12 В DC / 1,5 А
Рабочая температура	0°C ~ +50°C
Размеры (ШхВхГ)	242.5 x 155.0 x 24.6 мм
Вес (нетто)	680 грамм

10. ПРОИЗВОДИТЕЛЬ

Производитель оставляет за собой право вносить изменения в конструкцию изделия, изменять функциональные возможности, технические характеристики, комплектацию и упаковку без предварительного уведомления. Реализация товара осуществляется в соответствии с действующими в РФ правилами продажи товаров. Дата изготовления указана на товаре в серийном номере. Устройство подлежит утилизации после утраты им потребительских свойств.

Изготовитель: Чжухай С.смарт Электроник Технолоджи Ко., ООО. Китай, г. Чжухай, Зона высоких технологий, Танцзявань, ул. Сяншань, д. 88, стр. 2, этаж 14, 1406-2. Сделано в Китае. Импортер: ООО «Сити Видео». Россия, 107023, г. Москва, ул. М. Семеновская, д. 3А, стр. 2, этаж 2, пом. 211.



www.ctvcctv.ru